

TARTALOMJEGYZÉK

1	A KÉSZÜLÉK LEÍRÁSA (lásd 3. old.)	73
2	BIZTONSÁGI TUDNIVALÓK	73
3	BEÁLLÍTÁS	74
4	ELSŐ BEINDÍTÁS	74
5	BEKAPCSOLÁS ÉS ELŐMELEGÍTÉS	75
6	KÁVÉFŐZÉS (SZEMES KÁVÉBÓL)	75
7	A CSÉSZÉBEN LEVŐ KÁVÉ MENNYISÉGÉNEK MÓDOSÍTÁSA	77
8	A KÁVÉDARÁLÓ BEÁLLÍTÁSA	77
9	PRESSZÓKÁVÉ FŐZÉS ELŐŐRÖLT (NEM SZEMES) KÁVÉBÓL	77
10	FORRÓ VÍZ ADAGOLÁS	78
11	A FORRÓ VÍZ MENNYISÉGÉNEK MÓDOSÍTÁSA	78
12	CAPPUCCINO KÉSZÍTÉS (HABOSÍTOTT TEJ ÉS KÁVÉ)	78
13	HABOSÍTOTT TEJ KÉSZÍTÉSE (KÁVÉ NÉLKÜL)	79
14	A KÁVÉ ÉS TEJ MENNYISÉGÉNEK MÓDOSÍTÁSA A CAPPUCCINÓHOZ	79
15	TISZTÍTÁS ÉS KARBANTARTÁS	80
15.1	A GÉP TISZTÍTÁSA	80
15.2	A KÁVÉFŐZŐ EGYSÉG TISZTÍTÁSA	80
15.3	A TEJTARTÓ TISZTÍTÁSA	81
16	A MENÜ PARAMÉTEREINEK MÓDOSÍTÁSA ÉS BEÁLLÍTÁSA	81
16.1	AZ ÓRA BEÁLLÍTÁSA	82
16.2	AZ AUTOMATIKUS BEKAPCSOLÁS IDEJÉNEK BEÁLLÍTÁSA	82
16.3	VÍZKŐOLDÁS	82
16.4	A KÁVÉ HŐMÉRSÉKLETÉNEK MÓDOSÍTÁSA	83
16.5	A BEKAPCSOLÁS IDŐTARTAMÁNAK MÓDOSÍTÁSA	84
16.6	A VÍZKEMÉNYSÉG BEPROGRAMOZÁSA	84
16.7	VISSZATÉRÉS A GYÁRI BEÁLLÍTÁSOKHOZ	84
16.8	MOSÁS	84
17	A NYELV MÓDOSÍTÁSA	85
18	A MEGJELENÍTETT ÜZENET JELENTÉSE ÉS A TUDNIVALÓK	85
19	A MŰSZAKI SEGÉLYSZOLGÁLAT KIHÍVÁSA NÉLKÜL MEGOLDHATÓ PROBLÉMÁK	86

A termék megfelelő módon történő hulladékkezelésére vonatkozó fontos tudnivalók a 2002/96/EC irányelv értelmében.

A hasznos élettartamának végére érkezett készüléket nem szabad a lakossági hulladékkal együtt kezelni.

A leselejtezett termék az önkormányzatok által kijelölt szelektív hulladékgyűjtőkben (hulladékgyűjtő udvar) vagy az elhasználadott készülékek visszavételét végző kereskedőknél adható le.

Az elektromos háztartási készülékek szelektív gyűjtése és kezelése lehetővé teszi a nem megfelelően végzett hulladékkezelésből adódó, a környezetet és az egészséget veszélyeztető negatív hatások megelőzését és a készülék alkotórészeinek újrahasznosítását, melynek révén jelentős energia- és erőforrás-megtakarítás érhető el.

Az elektromos háztartási készülékek szelektív gyűjtésére és kezelésére vonatkozó kötelezettséget a terméken feltüntetett áthúzott szemétygyűjtő edény (szemeteskuka) jelzés mutatja.



1 A KÉSZÜLÉK LEÍRÁSA (LÁSD 3. OLD.)

- A. Őrlési finomság szabályzógomb
- B. Szemes kávé-tartó
- C. Szemes kávé-tartó fedél
- D. Középső fedél őrölt kávéhoz
- E. Adagolókanál tartórekesz
- F. Csésze melegítő lap
- G. Tölcsér az előőrölt kávé betöltéséhez
- H. Tejtartó fedél/Tejhabosító szerkezet
- I. Habosított tej adagolócső
- J. Tej szívócső
- K. Fúvóka
- L. Víz tartály (kihúzható)
- M Tejtartó
- N. Tápvezeték
- O. Csészetartó tálca
- P. Adagolókanál előőrölt kávéhoz
- Q. Csepp tálca (kihúzható)
- R. Forró víz-adagoló
- S. Szervizelő zárólap
- T. Kávészacc-tartó (kihúzható)
- U. (Állítható magasságú) kávéadagoló
- V. Mozdó fiók
- X. Kávéfőző egység
- Z. Kezelőlap

Kezelőlap

1. Kijelző
2. MENÜ jelzőlámpa
3. A menü paraméterek beállítási módjának aktiválása vagy inaktíválása
4. Gomb az előőrölt kávé kiválasztására vagy ha a MENÜ jelzőlámpa ég a menü következő paraméterének megjelenítésére
5. Gomb az öblítés elvégzésére vagy égő MENÜ jelzőlámpa esetén a menü paramétereinek megerősítésére
6. Gomb a forró víz választására vagy égő MENÜ jelzőlámpa esetén a menü paramétereinek módosítására
7. Gomb a gép bekapcsolására/kikapcsolására
8. Gomb a kávé ízének kiválasztására;
9. Gomb egy vagy két csésze rövid kávé adagolására;
10. Gomb egy vagy két csésze normál kávé adagolására
11. Gomb egy vagy két csésze hosszú kávé adagolására
12. Gomb egy adag cappuccino vagy habosított tej adagolására

2 BIZTONSÁGI TUDNIVALÓK

FIGYELMESEN OLVASSA EL, MAJD GONDOSAN TEGYE EL EZT A HASZNÁLATI UTASÍTÁST!

- Ezt a gépet "presszókávé főzésére" és "italok melegítésére" tervezték. Vigyázzon, nehogy megégesse magát a kicsapódó forró vízzel ill. gőzzel vagy a helytelen használat következtében.
- A készüléket kizárólag háztartási használatra tervezték. A készülék minden más célra történő használata helytelen és veszélyes.
- A gyártót nem terheli felelősség a helytelen, hibás és nem rendeltetésszerű használatból eredő károkért.
- Használat közben ne érjen a készülék forró felületeihez. Használja a gombokat vagy a fogantyúkat.
- Soha ne érjen a készülékhez nedves kézzel vagy lábbal.
- Ne engedje, hogy a készüléket csökkent szellemi-fizikai-szenzorikus képességű vagy nem megfelelő tapasztalattal és tudással rendelkező személyek (beleértve gyermekeket) használják, hacsak nincsenek egy, a biztonságukért felelős személy felügyelete alatt és/vagy nem lettek kellően felvilágosítva annak használatáról.
A gyermekeket felügyelet alatt kell tartani hogy ne használhassák játékszerként a készüléket.
- A készüléket hiba vagy helytelen működés esetén ne szerelje szét. A villásdugó kihúzásával kapcsolja ki a gépet.
Az esetleges javításokat kizárólag a gyártó által felhatalmazott szakszervizben végeztesse, ahol kérje eredeti alkatrészek alkalmazását.
A fentiek betartásának elmulasztása veszélyeztetheti a készülék biztonságos üzemeltetését.
- Az élelmiszerekkel érintkezésbe kerülő anyagok és tárgyak megfelelnek az 1935/2004/EK rendelet előírásainak.

3 BEÁLLÍTÁS

- A csomagolás eltávolítása után ellenőrizze a készülék épségét. Ha bármilyen kétsége merülne fel, ne használja a készüléket és forduljon szakemberhez.
- A csomagolóanyagok (műanyag tasak, polisztirol hab, stb.) ne hagyja gyermekek közelében, mert azok veszélyforrást jelentenek.
- A készüléket helyezze vízcsaptól, mosogatótól és hőt kibocsátó tárgyaktól távol eső munkafelületre.
- A készülék munkafelületre helyezése után ellenőrizze, hogy az oldallap és hátlap mellett legalább 5 cm, a kávéfőző felett pedig legalább 20 cm szabad tér maradjon.
- A készüléket soha ne állítsa 0°C-os, vagy annál alacsonyabb hőmérsékletű helyiségbe (ha a víz megfagy, károsodhat a készülék).
- Ellenőrizze, hogy lakhelyének hálózati feszültsége megegyezik-e a készülék adatlemezén feltüntetett értékkel.
- A készüléket csak egy min. 10 A terhelhetőségű és megfelelő földeléssel rendelkező csatlakozóaljzathoz kapcsolja.
A gyártót nem terheli felelősség a készülék földelés nélküli hálózatra való csatlakoztatásából származó balesetekért.
- Ha a csatlakozóaljzat és a készülék villásdugója nem illenek egymáshoz, akkor a csatlakozóaljzatot egy szakemberrel cseréltesse ki megfelelő típusúra.
- A készülék tápvezetékét a felhasználó nem cserélheti ki, mert ahhoz különleges szerszámokra van szükség.
A tápvezeték sérülése illetve cseréje esetén forduljon a gyártó által meghatalmazott szakszervizhez, így nem kockáztatja saját biztonságát.
- Tanácsos a 16.6 bekezdésben leírtak szerint a lehető legrövidebb időn belül beállítani a vízkeménységet.

A készülék helyes használatának elsajátításához a legelső bekapcsoláskor pontosan tartsa be az alábbiakban ismertetett tudnivalókat.

4 ELSŐ BEINDÍTÁS

1. A készülék legelső használatakor ki kell választani egy nyelvet a rendelkezésre állók közül. Az angol nyelv beállításához illessze a tápvezeték villásdugóját a hálózati csatlakozóaljzatba és várja meg amíg a kijelzőn megjelenik az alábbi felirat:

NYOMJA AZ OK GOMBOT

Miközben az üzenet látható, nyomja le legalább 3 másodpercig a **OK** gombot (1. ábra), amíg meg jelenik az alábbi felirat:

A MAGYAR NYELVHEZ

Ezután a gép angolul jeleníti meg a "beállítás megtörtént" üzenetet. Ha valami hiba folytán egy olyan nyelvet választ ki amit nem akart beállítani, a megfelelő nyelv kiválasztásához kövesse a 17. fejezetben leírtakat.

2. 5 másodperc után a gépen megjelenik az alábbi felirat:

TÖLTSE FEL A TARTÁLYT

A feltöltéshez húzza ki a tartályt (2. ábra), öblítse el és töltsse fel a MAX vonalig hideg vízzel. Illessze vissza a tartályt és ütközésig nyomja le.

3. Ezután helyezzen egy csészét a forró víz-adagoló alá (3. ábra). (Ha a vízadagoló nincs betéve, a gépen megjelenik az **TEGYE BE A VÍZADAGOLÓT**, ezért a 4. ábrán jelzettek szerint kapcsolja a gépre ügyelve arra, hogy az adagolón levő nyíl egy vonalba essen a gép kezelőlapja mellett található nyíllal, 4. ábra). Ekkor a gép az alábbi feliratot mutatja:

NYOMJA AZ OK GOMBOT

4. Nyomja meg az OK gombot (1. ábra) és pár másodperc elteltével egy kis víz folyik ki a vízadagolóból. (A víz kifolyása automatikusan leáll.)

5. Ekkor a gép az alábbi feliratot jeleníti meg:

KIKAPCSOLÁS FOLYAMATBAN KÉREM VÁRJONÉ

és kikapcsol.

6. Töltse fel a tartót szemes kávéval (5. ábra).

FIGYELEM! A hibás működés megelőzésére soha ne töltsön a kávétartóba előőrölt vagy liofilizált kávé, karamellizált kávészemeket, illetve olyan tárgyakat, melyek a gépet károsítanak.

5 BEKAPCSOLÁS ÉS ELŐMELEGÍTÉS

1. Nyomja meg a ① gombot (6. ábra), a gép az alábbi üzenetet mutatja:

MELEGÍTÉS KÉREM VÁRJONÉ

ami a gép előmelegedését jelzi.

2. Az előmelegítés befejezése után az alábbi felirat jelenik meg:

ÖBLÍTÉS KÉREM VÁRJONÉ





és a gép automatikusan öblítést végez (egy kis forró víz folyik ki a kávéadagoló kifolyócsöveiből, ami az alatta levő csepptálcába kerül).

Tanács: Rövid (60 ml-nél kevesebb) kávé főzésekor akkor tud melegebb kávé készíteni, ha előbb ezzel a forró öblítővízzel megtölti a csészét. Hagyja a vizet pár másodpercig a csészében a csésze előmelegítésére (majd öntse ki).

8. Ekkor a gép a "használatra kész" üzenetet jeleníti meg:

HASZNÁLATRA KÉSZ NORMÁL ÍZ

6 KÁVÉFŐZÉS (SZEMES KÁVÉBÓL)

1. A gép a gyári beállítás szerint normál ízű kávé főz. A géppel nagyon gyenge, gyenge, erős vagy nagyon erős kávé is lehet készíteni. A kívánt íz kiválasztásához nyomja meg a  gombot (7. ábra): a kívánt kávéíz a kijelzőn látható.
2. Az adagoló kifolyócsövei alá helyezzen egy csészét, ha 1 kávé (8. ábra) vagy két csészét, ha 2 kávé (9. ábra) akar készíteni. Akkor keletkezik több krém a kávé tetején, ha a csövet a lehető legjobban a csészéhez közelíti a kávéadagoló leeresztésével (10. ábra).
3. Nyomja meg a  gombot, ha rövid kávé (11. ábra), a  gombot, ha normál kávé vagy a  gombot, ha hosszú kávé kíván főzni. Ha viszont 2 kávé kíván készíteni, akkor kétszer nyomja meg a gombot (2 másodpercen belül). A gép által automatikusan a csészébe adagolt kávé mennyiségének módosításához a 7. fejezetben leírtak szerint járjon el. (Ekkor a készülék megdarálja a szemes kávé és a csészébe adagolja a lefőzött kávé. A beállított mennyiségű kávé lefőzése után a készülék automatikusan leállítja a kávéadagolást és az elhasznált kávétablettát a zacstartóba juttatja.
4. Néhány másodperc elteltével a gép ismét a "használatra kész" üzenetet jeleníti meg és folytatni lehet a kávéfőzést.
5. A készülék kikapcsolásához nyomja meg a ① gombot. (Kikapcsolás előtt a készülék automatikusan elvéggez egy öblítési ciklust. Egy kis forró víz folyik ki a kávéadagoló kifolyócsöveiből, ami az alatta levő csepptálcába kerül. Vigyázzon, nehogy megégesse magát).

1. MEGJEGYZÉS: Ha a kávé csepegve, vagy egyáltalán nem folyik ki, akkor fordítsa el az őrlési finomság szabályozógombját (12. ábra) egy kattanással az óramutató járásával megegyező irányba (lásd 8. fejt.).

Addig fordítsa egy kattanással tovább, amíg el nem ér a megfelelő kávéadagolást.



2. MEGJEGYZÉS: Ha a kávé túl gyorsan folyik ki és a krém nem megfelelő, akkor fordítsa el az őrlési finomság szabályozógombját (12. ábra) egy kattanással az óramutató járásával ellentétes irányba (lásd 8. fejt.).

Vigyázzon, ne csavarja el túlzottan az őrlési finomság szabályozógombját, mert akkor 2 kávé főzésekor a kávé csepegve fog kifolyni.

3. MEGJEGYZÉS: *Hogyan lehet melegebb kávét készíteni:*

- Ha a készülék bekapcsolása után azonnal egy rövid kávét (60 ml-nél kevesebbet) kíván készíteni, akkor a csészék felmelegítésére használja a forró öblítővizet. Ha viszont az utolsó kávéfőzéstől több mint 2/3 perc telt el és ismét kávét akar készíteni, akkor a  gomb lenyomásával a kávéfőző egységet ismét elő kell melegíteni (13. ábra). Ezután hagyja kifolyni a vizet az alatta található csepptálcába vagy töltsé abba a csészébe, amibe kávét fog főzni, hogy a csésze felmelegedjen (majd öntse ki).
- Ne használjon vastag falú csészéket, mert túl sok hőt nyelnek el, ha előbb nem melegítette fel őket.
- Használjon forró vizes öblítéssel felmelegített csészéket vagy hagyja a csészéket legalább 20 percig a bekapcsolt készülék tetején található csészemelegítőn.

4. MEGJEGYZÉS: Kávéfőzés közben az adagolást bármikor le lehet állítani az előzőleg kiválasztott , vagy gomb megnyomásával.

5. MEGJEGYZÉS: Ha az adagolás végeztével növelni akarja a kávé mennyiségét, akkor elég az előzőleg kiválasztott ,  vagy  gombot addig lenyomva tartani, amíg a kívánt mennyiséget el nem éri (ezt a műveletet a kávé kifolyásának végétől számított 3 másodpercen belül kell elvégezni).

6. MEGJEGYZÉS: : *Amikor a kijelzőn az alábbi üzenet jelenik meg:*

TÖLTSE FEL A TARTÁLYT

fel kell tölteni a víztartályt, egyébként a gépből nem jön ki kávé.
(Természetes, hogy amikor az üzenet látható még van egy kis víz a tartályban).

7. MEGJEGYZÉS: Minden 14-szer egy csésze (vagy 7-szer két csésze) kávé után az alábbi üzenet jelenik meg:

ÜRÍTSE KI A ZACCTARTÓT

ami arra figyelmeztet, hogy a zacctartó tele van, tehát ki kell üríteni és el kell mosni. Amíg a zacctartó nincs kitisztítva az előző üzenet megjelenítve marad és a gép nem tud kávét főzni. A tisztításhoz a fogantyú meghúzásával (14. ábra) nyissa ki a szervizelő zárólapját a készülék elülső részén, majd vegye ki a csepptálcát (15. ábra), ürítse ki és tisztítsa meg. Ürítse ki a zacctartót és gondosan távolítsa el az aljára rakódott kávét.

FONTOS! Amikor kihúzza a csepptálcát a zacctartót is mindig ki KELL üríteni, akkor is ha nincs tele. Ha nem végzi el ezt a műveletet, akkor a következő kávéfőzésekor a zacctartó a vártnál jobban megte-lik és a gép eltömődik.

8. MEGJEGYZÉS: A kávé kifolyása közben soha nem szabad kihúzni a víztartályt. Ha ezt mégis meg-teszi, akkor a készülék nem tudja folytatni a kávéfőzést.

TÚL FINOMRA ŐRÖLT ÁLLÍTSA BE A DARÁLÓT É TEGYE BE A VÍZADAGOLÓ (ÉS NYOMJA MEG AZ OK GOMBOT

A gép újraindításához be kell tenni a vízadagolót (4. ábra), nyomja meg a  gombot és pár másod-percig folyassa ki a vizet habosítóból.

A készülékkel először le kell főzni 4-5 adag kávét és egy cappuccinót , hogy megfelelő eredményt érjen el.

Valamilyen rendellenesség bekövetkezése esetén nem kell azonnal a szervizhez fordulni. A probléma majdnem mindig megoldható, ha követi a 18. és 19. bekezdésben leírtakat. Ha mégsem tudja elhárítani a hibát vagy ha egyéb információra van szüksége, akkor a mellékelt lap 2. oldalán található számon hívja az ügyfélszolgálatot. Ha az az ország, melyben Ön lakik nincs a lapon felsoroltak között, akkor a jótálláson található számot hívja.

7 A CSÉSZÉBEN LEVŐ KÁVÉ MENNYISÉGÉNEK MÓDOSÍTÁSA

A gép a gyári beállítás szerint az alábbi kávémennyiségeket tudja automatikusan adagolni:

- rövid (40 ml), a ☕ gomb megnyomásával;
- normál (80 ml), a ☕ gomb megnyomásával;
- hosszú (120 ml), a ☕ gomb megnyomásával.

Ezeknek a mennyiségeknek a módosításához az alábbiak szerint járjon el:

- Legalább 5 másodpercig tartsa lenyomva a ☕ gombot (vagy a ☕ vagy ☕ gombot), aminek a mennyiségét meg kívánja változtatni amíg a kijelző meg nem jeleníti a MENNYISÉG PROGRAMOZÁS üzenetet és a gép elkezd adagolni a kávé;
- amikor a kávé a csészében eléri a kívánt szintet, nyomja meg még egyszer ugyanazt a gombot az új mennyiség memóriába rögzítésére.

Ekkor a gép az új beállítások szerint ismét be van programozva és a kijelzőn megjelenik a HASZNÁLATRA KÉSZ felirat.

8 A KÁVÉDARÁLÓ BEÁLLÍTÁSA

A kávédarálót - először legalábbis - nem kell szabályozni, mert azt már a gyárban beállították a megfelelő kávéadagolásra.

Ennek ellenére az első adagok lefőzése után, ha a kávé túl gyorsan, vagy túl lassan (csepegve) folyik ki, akkor a szabályozógombbal (12. ábra) meg kell változtatni az őrlési finomságot.

A gombot az óramutató járásával megegyező irányba, egy kattanással (egy számmal) elfordítva a kávé adagolása gyorsabb lesz (nem csepeg).

Ha viszont ellenkező irányba fordítja el egy kattanással, akkor az adagolás lassúbb és a kávé tetején képződő krém állaga jobb lesz.

A beállítás megváltoztatásának hatása csak legalább 2 adag kávé egymás utáni lefőzése után észlelhető. A szabályozógombot csak a kávédaráló működése közben szabad elforgatni.

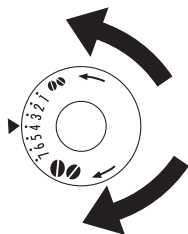

A kávé lassabban fog kifolyni és jobb lesz a krém állaga, ha a gombot az óramutató járásával ellenkező irányba fordítja el (= az őrlt kávé finomabbra lesz darálva).

A kávé gyorsabban (nem csepegve) fog kifolyni, ha az óramutató járásával megegyező irányba fordítja el (= az őrlt kávé durvábbra lesz darálva).

(A gépet a gyárban kipróbálták, ezért természetes, ha a kávédarálóban marad egy kis kávé. A gyártó egyébként garantálja, hogy a készülék új.)

9 PRESSZÓKÁVÉ FŐZÉS ELŐŐRÖLT (NEM SZEMES) KÁVÉBÓL

- Nyomja meg a ☕ gombot (16. ábra) az előőrölt kávé funkció kiválasztására. (ez a kávédaráló működésének kizárását jelenti). A gép az alábbi üzenetet jeleníti meg:

ELŐŐRÖLT KÁVÉ HASZNÁLATRA KÉSZ

- Emelje fel a középen található fedelet, és tegyen a tölsérbe egy csapott adagolókanál előőrölt kávé (17. ábra), majd kövesse az 6. bekezdésben leírtakat. Megjegyzés: lehetséges egyenként 1 adag kávé főzni, ha megnyomja a ☕, ☕ vagy ☕ gombot.
- Ha őrlt kávéval való üzemelés után ismét szemes kávéból akar kávé főzni, akkor ki kell kapcsolni az elődarált kávé funkciót a ☕ gomb ismételt megnyomásával (a kávédaráló működése ismét engedélyezett).

1. MEGJEGYZÉS: A kikapcsolt készülékbe soha ne töltsön előőrölt kávé, mert az a gép belsejébe jutna.

2. MEGJEGYZÉS: Sose töltsön be 1 adagolókanálnál több kávé, különben a készülék nem fog kávé főzni és a készülék belsejébe került őrlt kávé beszennyezi a gépet vagy a kávé csepegve fog kifolyni.



3. MEGJEGYZÉS: a betöltendő kávé mennyiségének kiméréséhez kizárólag a mellékelt adagolókanalat használja.

4. MEGJEGYZÉS: a tölcserbe kizárólag presszókávéfőzőhöz való őrölt kávékat használjon: ne tegyen be szemes, vagy liofilizált kávékat, illetve olyan anyagokat, melyek a készüléket károsíthatják.

5. MEGJEGYZÉS: Ha egy adagolókanálnál több előőrölt kávéval töltött be és a tölcser eldugult, akkor egy kés segítségével lazítsa fel a kávékat (18. ábra), majd vegye ki és tisztítsa meg a kávéfőző egységet és a készüléket a 15.2 "A kávéfőző egység tisztítása" című bekezdésben leírtak szerint.

10 FORRÓ VÍZ ADAGOLÁS

- Mindig ellenőrizze, hogy a gép készen áll-e a használatra.
- Győződjön meg, hogy a vízadagoló a fűvókára van kapcsolva (4. ábra);
- Tegyen egy edényt a vízadagoló alá (3. ábra).
- Nyomja meg a  gombot (1. ábra).

A gép az alábbi üzenetet mutatja:

FORRÓ VÍZ

és a forró víz a vízadagolón keresztül távozik és az alatta levő edénybe folyik. (Nem tanácsos egyszerre 2 percnél tovább folytatni a forró vizet). A meleg víz kifolyásának leállításához nyomja meg a  gombot. Mindenesetre az előzetesen beállított vízmennyiség elérése után a gép automatikusan leállítja a vízadagolást.

11. A MELEG VÍZ MENNYISÉGÉNEK MÓDOSÍTÁSA

A gép a gyári beállítás szerint automatikusan 250 ml forró vizet adagol.

Ha módosítani kívánja ezt a mennyiséget, az alábbiak szerint járjon el:



- Kapcsolja a gépre a vízadagolót (4. ábra).
- Tegyen egy edényt a vízadagoló alá (3. ábra).
- Legalább 2 másodpercig tartsa lenyomva, majd engedje el a  gombot. A gép az alábbi üzenetet jeleníti meg:

FORRÓ VÍZ MENNYISÉG PROGRAMOZÁS

és forró víz folyik a vízadagolóból.

- Amikor a kávé a csészében eléri a kívánt szintet, nyomja meg még egyszer a  gombot az új vízmennyiség memóriába rögzítésére. (Nem tanácsos egyszerre 2 percnél tovább folytatni a forró vizet).

12 CAPPUCCINO KÉSZÍTÉS (HABOSÍTOTT TEJ ÉS KÁVÉ)

- Válassza ki a kávéízt, amit a cappuccino készítéshez kíván használni a  gomb megnyomásával.
- Vegye le a tejtartó fedelét.
- Töltse fel a tejtartót úgy, hogy kb. 100 gramm tejet számít minden egyes elkészítendő cappuccinóra (19. ábra). Ne lépje túl a tejtartón jelzett (kb. 750 ml-nek megfelelő) MAX szintet.
Lehetőleg zsírtmentes vagy zsírszegény, hűtőszekrényből kivett (kb. 5°C-os) tejet használjon.
- Ügyeljen, hogy a szívócső jól illeszkedjen a gumitartóba (20. ábra), majd tegye vissza a fedelet a tejtartóra.
- Vegye ki a forró víz-adagolót (21. ábra) és kapcsolja a fűvókára a tejtartót ügyelve arra, hogy az adagolón levő nyíl egy vonalba essen a gép kezelőlapja mellett található nyíllal (22. ábra).
- A 23. ábrán jelzettek szerint mozdítsa el a tejadagoló csövet és tegye egy megfelelő nagyságú csészét a kávéadagoló nyílásai és a tejadagoló cső alá.
- Nyomja meg a  gombot (24. ábra). A gép az alábbi üzenetet jeleníti meg:

CAPPUCCINO

és néhány másodperc múlva a habosított tej a tejadagoló csövön keresztül távozik és az alatta levő csészébe folyik. (A tej kifolyása automatikusan leáll.)

- Ezután a gép megdarálja a szemes kávé, lefőzi és adagolja a kávé és ismét a "használatra kész" üzenetet jeleníti meg.
- Ekkor kész a cappuccino: ízlés szerint cukrozza és esetleg szórjon a habra egy kis kakaót.

1. MEGJEGYZÉS: A cappuccino készítése közben a  gomb megnyomásával meg lehet szakítani a habosított tej vagy a kávé adagolását.

2. MEGJEGYZÉS: Ha a habosított tej adagolása közben a tejtartó kiürül, vegye le és töltsön bele tejet. Kapcsolja vissza a gépre és nyomja meg a  gombot folytassa a cappuccino készítést.

3. MEGJEGYZÉS: A tejhabosító teljes tisztaságának és higiéniájának biztosítására a cappuccino készítés befejezése után tisztítsa meg a tejtartó fedelének belső csöveit:

- Tegyen egy edényt a tejadagoló cső alá;
- Legalább 3 másodpercig tartsa lenyomva a tejtartó fedelén elhelyezett **CLEAN** gombot (25. ábra). Ekkor a gép az alábbi üzenetet mutatja:

TISZTÍTÁS FOLYAMATBAN

A tisztítás befejezése után kapcsolja le a gépről a tejtartót és tegye vissza a hűtőszekrénybe. A tejet nem tanácsos 15 percnél tovább kint hagyni a hűtőből.

4. MEGJEGYZÉS: Ha meg kívánja változtatni a gép által automatikusan a csészébe adagolt kávé vagy habosított tej mennyiségét kövesse a 14. fejezetben leírt útmutatást.

13 HABOSÍTOTT TEJ KÉSZÍTÉSE (KÁVÉ NÉLKÜL)

- Vegye le a tejtartó fedelét.
- Töltse fel a tejtartót annyi tejjel, amennyi habosított tejet akar készíteni (19. ábra).
- Tegye vissza a fedelet a tejtartóra.
- Kapcsolja a gépre a tejtartót (22. ábra).
- Tegyen egy megfelelő nagyságú csészét a tejadagoló cső alá (23. ábra).
- Nyomja meg kétszer egymás után (2 másodpercen belül) a  gombot. A gép az alábbi üzenetet mutatja:

TEJHABOSÍTÁS

és néhány másodperc múlva a habosított tej a tejadagoló csövön keresztül távozik és az alatta levő csészébe folyik.

- A tejadagolás befejezése után az előző fejezetben leírtak (3. megjegyzés) szerint a *** gomb megnyomásával tisztítsa meg a tejtartó belső csöveit.

14 A KÁVÉ ÉS TEJ MENNYISÉGÉNEK MÓDOSÍTÁSA A CAPPUCCINÓHOZ

A gép a gyári beállítás szerint automatikusan egy standard mennyiségű cappuccinót adagol.

Ha módosítani kívánja ezt a mennyiséget, az alábbiak szerint járjon el:

- Töltse fel a tejtartót tejjel a tartón jelzett maximum szintig;
- Legalább 3 másodpercig tartsa lenyomva a **CLEAN** gombot, amíg a gép az alábbi üzenetet jeleníti meg:

TEJ CAPPUCCINÓHOZ MENNYISÉG PROGRAMOZÁS

A gomb elengedése után a gép tejet kezd adagolni.

- A kívánt mennyiségű tej adagolása után a mennyiség memóriába rögzítéséhez ismét nyomja meg a  gombot, ekkor a tejadagolás leáll. (Nem tanácsos egyszerre 3 percnél tovább adagolni a habosított tejet).
- Néhány másodperc után a gép kávé adagol a csészébe és az alábbi üzenetet jeleníti meg:

KÁVÉ CAPPUCCINÓHOZ MENNYISÉG PROGRAMOZÁS

- A kívánt mennyiségű kávé adagolása után a mennyiség memóriába rögzítéséhez ismét nyomja meg a  gombot, ekkor a kávéadagolás leáll.

Ekkor a gép az új beállítások szerint ismét be van programozva és a kijelzőn megjelenik a HASZNÁLATRA KÉSZ felirat:

15 TISZTÍTÁS ÉS KARBANTARTÁS

Mielőtt bármilyen tisztítási vagy karbantartási műveletbe kezdene hagyja lehűlni a gépet és csatlakoztassa le az elektromos hálózatról.

A gépet soha ne mártsa vízbe: ez egy elektromos készülék.

A készülék tisztításához ne használjon oldószereket vagy dörzshatású tisztítószerkeket. Elég egy nedves és puha ruhát használni.

A készülék egyik tartozékát SEM szabad mosogatógépben tisztítani.

15.1 A gép tisztítása

A zacstartót minden kiürítés után mossa el (a 6. fejezet 7. megjegyzésében leírtak szerint).

A víztartályt is tanácsos gyakran megtisztítani.

A csepptálca el van látva a benne található víz szintjét mutató (piros színű) vízszintjelzővel.

Amikor ez a jelző (a csepptálca alatt pár milliméterre) láthatóvá kezd váni, akkor ki kell üríteni és meg kell tisztítani a tálcát.

Rendszeresen ellenőrizze, hogy a kávéadagoló nyílásai nincsenek-e eltömődve.

Ha eltömődtek, akkor egy tüvel távolítsa el a rászáradt kávé (27. ábra).

Rendszeresen tisztítsa meg a fűvókát egy szivaccsal a 26. ábrán jelzettek szerint.

15.2. A kávéfőző egység tisztítása

A kávéfőző egységet időnként meg kell tisztítani, nehogy a lerakódott kávé eltömítse (ami hibás működést okozhatna). A tisztítást az alábbiak szerint végezze:

- Kapcsolja ki a készüléket a  (6. ábra) gomb megnyomásával (nem a villásdugó kihúzásával) és várja meg, amíg a kijelző kikapcsol;
- Nyissa ki a szervizelő zárólapját (14. ábra);
- húzza ki a csepptálcát és a zacstartót (15. ábra) és mossa el őket;
- Oldalról nyomja középre a kávéfőző egység két piros kioldó gombját (28. ábra) és húzza ki a kávéfőző egységet;
- **FIGYELEM! A KÁVÉFŐZŐ EGYSÉGET CSAK AKKOR SZABAD KIVENNI, HA A GÉP KI VAN KAPCSOLVA. HA A KÁVÉFŐZŐ EGYSÉGET BEKAPCSOLT KÉSZÜLÉKBŐL PRÓBÁLJA MEG KIVENNI, AKKOR KOMOLY KÁR KELETKEZHET A GÉPBEN.**
- A kávéfőző egységet öblítse el folyó víz alatt, mosogatószer nélkül. Soha ne tisztítsa mosogatógépben;
- Gondosan tisztítsa meg a gép belsejét. A gép belső részeibe rakódott kávé tisztításához használjon egy fa- vagy műanyagvillát (29. ábra), ezután pedig egy porszívóval távolítsa el a maradék szennyeződést (30. ábra);
- A kávéfőző egységet tegye vissza és húzza rá a belső tartó keretére és az alsó csapra, majd nyomja erősen a PUSH feliratot, amíg a rögzítést jelző kattanást nem hallja.

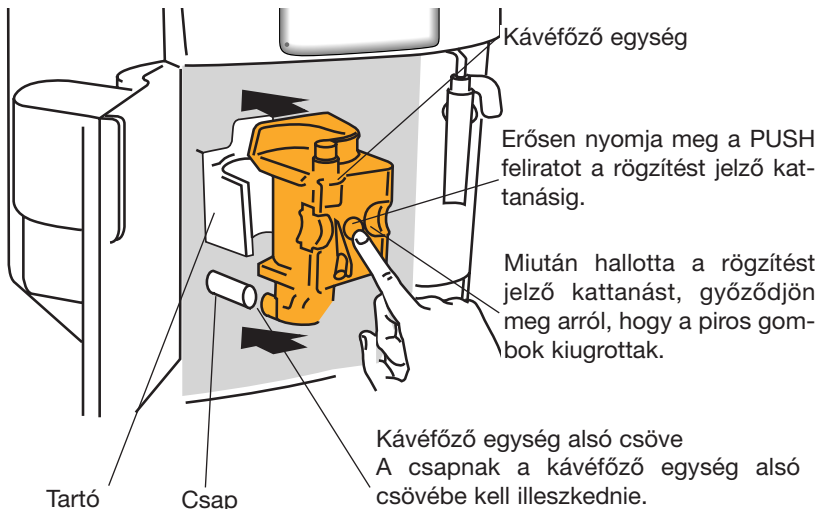

Győződjön meg arról, hogy a két piros gomb kifelé ugrott, mert ellenkező esetben a zárólap nem csukódik.

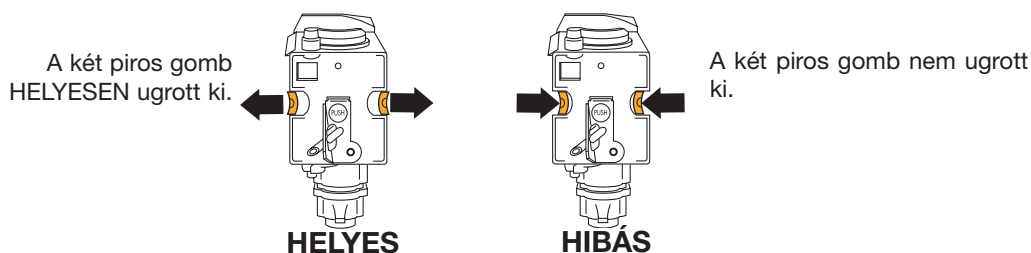

- Tegye vissza a zacctartóval ellátott csepptálcát;
- Csukja be a szervizelő zárólapját.

1. MEGJEGYZÉS: Ha a kávéfőző egység nincs helyesen, azaz a rögzítést jelző kattánásig benyomva és a piros gombok nem állnak kifelé, akkor nem lehet becsukni a szervizelő zárólapját.

2. MEGJEGYZÉS: Ha még mindig nehéz visszatenni a kávéfőző egységet, akkor azt (a visszatétel előtt) a 31. ábrán jelzettek szerint egyidejűleg felülről és alulról erősen nyomva megfelelő méretűre kell alakítani.

3. MEGJEGYZÉS: Ha még mindig nehéz betenni a kávéfőző egységet, akkor hagyja a gépen kívül, csukja be a szervizelő zárólapját, húzza ki és illessze a csatlakozóaljzatba a tápvezetéket. Várja meg, hogy a kijelző kikapcsoljon, majd az önellenőrzés után nyissa ki a szervizelőt és tegye be a kávéfőző egységet.

15.3 A tejtartó tisztítása

A tisztítást az alábbiak szerint végezze:

- Húzza ki a tejadagoló csövet (32. ábra) és a szívócsövet.
- Gondosan mossa el az összes alkotórészt meleg vízzel és mosógatószerrel. Győződjön meg, hogy tejtartó fedelén levő, az ábrán nyíllal jelzett két nyílásban ne maradjon tej.
- Szerelje vissza a szívócsövet és a tejadagoló csövet.

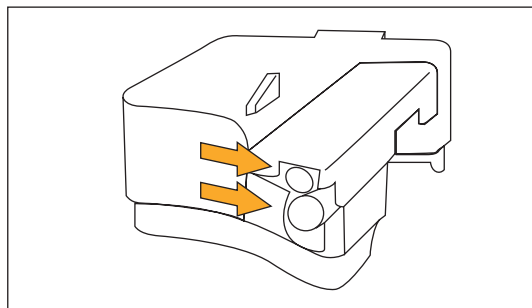

16 A MENÜ PARAMÉTEREINEK MÓDOSÍTÁSA ÉS BEÁLLÍTÁSA

Miután megnyomta a ① gombot és megvárta, hogy a gép használatra kész legyen, a menüben belül a következő paramétereket vagy funkciókat lehet módosítani:

- Óra
- Automatikus bekapcsolási idő
- Vízkőoldás
- Kávé hőmérséklet
- Bekapcsolási időtartam
- Vízkeménység
- Gyári beállítási értékek
- Mosás

16.1 Az óra beállítása

Az óra beállítását az alábbiak szerint végezze:

- Nyomja meg a **MENU'** gombot (a gomb feletti jelzőlámpa felgyullad) és addig nyomogassa a **CHANGE** gombot, amíg meg nem jelenik az alábbi üzenet:

ÓRA 00:00

- Nyomja meg a **CHANGE** gombot a pontos idő beállítására (Ha lenyomva tartja a **CHANGE** gombot, akkor gyorsan változtatható az idő).
- Nyomja meg az **OK** gombot a bevitt adatok megerősítésére;
- Nyomja meg a **MENU'** gombot a programozásból való kilépéshez vagy a **NEXT** gombot más paraméter módosításához.

16.2 Az automatikus bekapcsolási idő beállítása

Ezzel a funkcióval az az idő állítható be, amikor a kávéfőző automatikusan bekapcsol, hogy használatra készen álljon.

- Győződjön meg, hogy a kávéfőző órája az előző bekezdésben leírtak szerint be lett állítva.
- Nyomja meg a **MENU'** gombot és addig nyomogassa a **NEXT** gombot, amíg meg nem jelenik az alábbi üzenet:

BEKAPCSOLÁS

- Nyomja meg a **CHANGE** gombot az automatikus bekapcsolási idő beállítására. (Ha lenyomva tartja a **CHANGE** gombot, akkor gyorsan változtatható az idő).
- Nyomja meg az **OK** gombot a bevitt adatok megerősítésére;
- Nyomja meg a **NEXT** gombot és a gép az alábbi üzenetet jeleníti meg.

AUTOMATIKUS BEKAPCSOLÁS NEM

Nyomja meg a **CHANGE** gombot a funkció módosítására (a gép az alábbi üzenetet jeleníti meg: AUTOMATIKUS BEKAPCSOLÁS IGEN

- Nyomja meg az **OK** gombot az automatikus bekapcsolás funkció elindításához;

MEGJEGYZÉS: Amikor a gép ki van kapcsolva és az automatikus bekapcsolás be van állítva, a nem megvilágított kijelzőn a pontos idő mellett a  jel is látható.

- Nyomja meg a **MENU'** gombot a programozásból való kilépéshez vagy a **NEXT** gombot más paraméter módosításához.

16.3 Vízkőoldás

A kávéfőzéshez használt víz állandó melegítése miatt a készülék belső csöveibe idővel vízkő rakódik le. Amikor a gépen az alábbi üzenet látható:

VÉGEZZEN VÍZKŐOLDÁST

elérkezett az idő a vízkőoldás elvégzésére.

A vízkőoldáshoz az alábbiak szerint járjon el:

- Győződjön meg, hogy a gép használatra készen áll.
- Nyomja meg a **MENU'** gombot (a gomb feletti jelzőlámpa felgyullad) és nyomja addig a **NEXT** gombot, amíg meg nem jelenik az alábbi üzenet:

VÍZKŐOLDÁS NEM

- Nyomja meg a **CHANGE** gombot, akkor a gépen az alábbi üzenet látható:

DECALCIFICAZIONE IGEN

- Nyomja meg az **OK** gombot a vízkőoldási program elindításához.
- Űritse ki a víztartályt, öntse bele a vízkőoldószeres flakon tartalmát és adjon hozzá fél liter vizet. A további vízkőoldásokhoz használjon a gyári csomagolásban találhatóval megegyező típusú és márkájú (a gyártó által meghatalmazott szakszervizekben beszerezhető) vízkőoldószert.
- Kapcsolja a forró víz-adagolót a fűvókára;
- Helyezzen a forró víz-adagoló egy legalább 1,5 literes edényt (3. ábra);

- Nyomja meg a **OK** gombot. Ekkor a vízkőoldó folyadék a forró víz-adagolón keresztül távozik és az alatta levő edénybe folyik. A gép az alábbi üzenetet mutatja:

GÉP VÍZKŐOLDÁS ALATT

- A vízkőoldó program automatikusan többször leáll és elindul, hogy teljesen el tudja távolítani a gép belsejében lerakódott vízkövet.
- Kb. 30 perc elteltével a gép az alábbi üzenetet jeleníti meg:

ÖBLÍTÉS TÖLTSE FEL A TARTÁLYT

Ekkor a gép belsejében található vízkőoldó folyadék eltávolítására az alábbiak szerint el kell végezni az öblítési ciklust:

- Ürítse ki a víztartályt, öblítse el és töltsen meg tiszta vízzel.
- Tegye vissza a helyére a tartályt.
- Öntse ki az edényből a folyadékot és tegye vissza a forró víz-adagoló alá.
- Nyomja meg az **OK** gombot. Ekkor a forró víz a vízadagolóból az alatta levő edénybe folyik. A gép az alábbi üzenetet jeleníti meg:

ÖBLÍTÉS

- A tartály kiürítése után a gép az alábbi üzenetet mutatja:

ÖBLÍTÉS BEFEJEZVE NYOMJA MEG AZ OK GOMBOT

- Nyomja meg az **OK** gombot és ismét töltsen meg a víztartályt tiszta vízzel.
- A vízkőoldó program ekkor befejeződik és a készülék ismét készen áll a kávéfőzésre.

MEGJEGYZÉS: Ha a vízkőoldási ciklust a ciklus befejezése előtt megszakítja, akkor a gép továbbra is a "végezzon vízkőoldást" üzenetet mutatja és az egész eljárást előről kell kezdeni. Ürítse ki a víztartályt, öblítse el, töltsen meg tiszta vízzel

FONTOS! A JÓTÁLLÁS ÉRVÉNYÉT VESZTI, HA A GÉPBNEM VÉGEZNEK RENDSZERESEN VÍZKŐOLDÁST.

16.4 A kávé hőmérsékletének módosítása

A hőmérséklet módosítását az alábbiak szerint végezze:

- Nyomja meg a **MENU'** gombot (a gomb feletti jelzőlámpa felgyullad) és addig nyomogassa a **NEXT** gombot, amíg meg nem jelenik az alábbi üzenet:

MAGAS HŐMÉRSÉKLET

- Nyomja meg a **CHANGE** gombot a kávé hőmérsékletének beállítására.
- Nyomja meg az **OK** gombot a választott hőmérséklet megerősítésére;
- Nyomja meg a **MENU'** gombot a programozásból való kilépéshez vagy a **NEXT** gombot más paraméter módosításához.

16.5 A bekapcsolás időtartamának módosítása

A gép a gyári beállítás szerint az utolsó használat után 1 órával automatikusan kikapcsol.

Ha növelni kívánja azt az időt (max. 3 óráig), ameddig bekapcsolva marad a kávéfőző, az alábbiak szerint járjon el:

- Nyomja meg a **MENU'** gombot (a gomb feletti jelzőlámpa felgyullad) és addig nyomogassa a **NEXT** gombot, amíg meg nem jelenik az alábbi üzenet:

KIKAPCSOLÁS 1 ÓRA UTÁN

- Nyomja meg a **CHANGE** annak az időnek a beállítására ameddig a kávéfőzőnek bekapcsolva kell maradnia.
- Nyomja meg az **OK** gombot a bevitt adat megerősítésére;
- Nyomja meg a **MENU'** gombot a programozásból való kilépéshez vagy a **NEXT** gombot más paraméterek módosításához.

16.6 A vízkeménység programozása

A "végezzen vízkőoldást" üzenetet a gép egy adott, gyárilag beállított használati időtartam után jeleníti meg, melynek meghatározását a lehető legkeményebb víz figyelembevételével végezték el.

Ha kívánja, lakhelyének tényleges vízkeménysége szerint ezt a beállított használati időtartamot meghosszabbíthatja, így ritkábban kell vízkőoldást végeznie. Az alábbi módon járjon el:

- Csomagolja ki a (2. oldalhoz mellékelt) "Total hardness test" tesztcsikot és pár másodpercig tartsa teljesen vízbe mártva. Ezután vegye ki és várjon kb. 30 másodpercet (amíg meg nem változtatja a színét és piros négyzetek nem képződnek);
- Kapcsolja be a gépet a **1** gomb megnyomásával (6. ábra).
- Nyomja meg a **MENU'** gombot, majd addig nyomogassa a **NEXT** gombot, amíg meg nem jelenik az alábbi üzenet:

4. VÍZKEMÉNYSÉG

- Addig nyomogassa a **CHANGE** gombot, amíg meg nem jelenik az a szám, ahány piros négyzet képződött a tesztcsikon (például ha a tesztpapíron 3 piros négyzet képződött, akkor háromszor nyomja meg a gombot, hogy megjelenjen a 3. VÍZKEMÉNYSÉG üzenet).
- Nyomja meg az **OK** gombot a bevitt adat megerősítésére. Így a gép be lett programozva arra, hogy értesítse, amikor a hálózati víz tényleges mézskőtartalma szerint vízkőoldásra van szükség.

16.7 Visszatérés a gyári beállításokhoz (reset)

Az alábbi módon lehetőség van visszatérni az eredeti gyári beállításokhoz (azután is, ha azokat a felhasználó módosította).

- Nyomja meg a **MENU'** gombot, majd addig nyomogassa a **NEXT** gombot, amíg meg nem jelenik az alábbi üzenet:

GYÁRI BEÁLLÍTÁSOK NEM

- Nyomja meg a **CHANGE** gombot, ekkor a gép a **GYÁRI BEÁLLÍTÁSOK IGEN** üzenetet mutatja;
- Nyomja meg az **OK** gombot a gyári beállításokhoz való visszatéréshez;
- Nyomja meg a **MENU** gombot a programozásból való kilépéshez vagy a **NEXT** gombot más paraméter módosításához.
- Ekkor a gép az új beállítások szerint ismét be van programozva és a kijelzőn megjelenik a **HASZNÁLATRA KÉSZ** felirat:



16.8 Mosás

Ezt a funkciót csak a szakszerviz vagy a műszaki segélyszolgálat személyzete használhatja.

17. A NYELV MÓDOSÍTÁSA

A kijelzőn látható üzenetek nyelvének megváltoztatásához legalább 5 másodpercig tartsa lenyomva a **CHANGE** gombot amíg a gép a különböző nyelveken való beállítás üzenetet nem jeleníti meg. Ezután válassza ki a kívánt nyelvet a 4.1 bek. leírása szerint.





18 A MEGJELÉNÍTETT ÜZENET JELENTÉSE ÉS A TENNIVALÓK



PROBLÉMA	MAGYARÁZAT	TENNIVALÓ
TÖLTSE FEL A TARTÁLYT	<ul style="list-style-type: none"> - A víztartály üres vagy rosszul lett visszatéve. - A tartály nem tiszta vagy vízköves. 	<ul style="list-style-type: none"> - Az 6. fej. 6. megjegyzése szerint töltsse meg vízzel és ütközésig tegye vissza. - Öblítse el a víztartályt vagy oldja le róla a vízkövet.
TÚL FINOMRA ŐRÖLT ÁLLÍTSA BE A DARÁLÓT ÉS TEGYE BE A VÍZADAGOLÓT ÉS NYOMJA MEG AZ OK GOMBOT	<ul style="list-style-type: none"> - A készülék nem főz kávé. - A kávé túl lassan folyik ki. 	<ul style="list-style-type: none"> - Tegye be a forró víz-adagolót, nyomja meg a  gombot és pár másodpercig folyassa ki a vizet. - Az őrlési finomság szabályozógombját (12. ábra) forgassa el egy kattanással az óramutató járásával megegyező irányba (8. fej.).
ÜRÍTSE KI A ZACCTARTÓT	<ul style="list-style-type: none"> - A kávézacc-tartó tele van vagy nincs betéve. 	<ul style="list-style-type: none"> - Ürítse ki a zacctartót és végezze el az 6. fej. - 7. megjegyzésében leírt tisztítási műveletet, majd tegye vissza.
TEGYE BE A ZACCTARTÓT	<ul style="list-style-type: none"> - Tisztítás után a zacctartó nem lett visszatéve 	<ul style="list-style-type: none"> - Nyissa ki a szervizelő zárólapját és tegye be a zacctartót.
TEGYEN BE ELŐŐRÖLT KÁVÉT	<ul style="list-style-type: none"> - A kiválasztott funkcióhoz nem tett őrlött kávé a tölcserbe. 	<ul style="list-style-type: none"> - A 9. bek-ben leírtak szerint öntsön bele őrlött kávé.
TÖLTSE MEG A SZEMES KÁVÉ-TARTÓT	<ul style="list-style-type: none"> - A szemes kávé elfogyott. - Ha a kávédaráló nagyon zajos, akkor azt jelenti, hogy egy kis kavics került a szemes kávéba és leállította a darálót. 	<ul style="list-style-type: none"> - Töltse fel a tartót szemes kávéval. - Forduljon egy De' Longhi márkaszer-vizhez.
VÉGEZZEN VÍZKŐOLDÁST	<ul style="list-style-type: none"> - Azt jelzi, hogy a gépbe vízkő rakódott le. 	<ul style="list-style-type: none"> - Minél előbb el kell végezni a 16.3 bekezdésben leírt vízkőoldó programot.
NYOMJA MEG A NEXT +CHANGE GOMBOT	<ul style="list-style-type: none"> - A kávéfőző egységet a tisztítás után valószínűleg elfelejtette visszatenni a gépbe. 	<ul style="list-style-type: none"> - Csupkja be a szervizelő zárólapját, tartsa a kávéfőző egységet a gépen kívül és kövesse a gép által megjelenített üzeneteket.
CSUKJA BE A ZÁRÓLAPOT	<ul style="list-style-type: none"> - A szervizelő zárólapja nyitva van. 	<ul style="list-style-type: none"> - Ha nem tudja becsukni, akkor ellenőrizze, hogy helyesen tette-e be a kávéfőző egységet (15.2 bek. - 1. megjegyzés).
TEGYE BE A KÁVÉŐZŐ EGYSÉGET	<ul style="list-style-type: none"> - A kávéfőző egységet a tisztítás után valószínűleg elfelejtette visszatenni a gépbe. 	<ul style="list-style-type: none"> - Tegye be a kávéfőző egységet (lásd 15.2. bek.)
TEGYE BE A VÍZADAGOLÓT	<ul style="list-style-type: none"> - A  gomb meg lett nyomva és a vízadagoló nem lett betéve. 	<ul style="list-style-type: none"> - Tegye be a forró víz-adagolót (4. ábra).

PROBLÉMA	MAGYARÁZAT	TENNIVALÓ
CSÖKKENTSE A KÁVÉ MENNYISÉGÉT	<ul style="list-style-type: none"> - Az előőrölt kávéhoz való tölcser eltömődött. - Túl sok szemes kávé vagy előőrölt kávé lett a tölcserbe téve. 	<ul style="list-style-type: none"> - Egy kés segítségével ürítse ki a tölcserbe szorult kávé (lásd 9. fej. - 5. megjegyzés) (18. ábra). - Válasszon gyengébb kávéízt vagy csökkentse az előőrölt kávé mennyiségét, majd folytassa a kávéfőzést.
ÁLTALÁNOS RIASZTÁS	<ul style="list-style-type: none"> - A gép belseje nagyon piszkos. 	<ul style="list-style-type: none"> - Gondosan tisztítsa meg a gépet a 15.2 bek. leírása szerint. Ha tisztítás után is látható az üzenet, forduljon egy márkaszervizhez.

19 A MŰSZAKI SEGÉLYSZOLGÁLAT KIHÍVÁSA NÉLKÜL MEGOLDHATÓ PROBLÉMÁK

Ha a készülék nem működik a 18. fejezet útmutatása szerint könnyen megtalálhatja és kiküszöbölheti a hibát. Ha viszont a kávéfőző semmilyen üzenetet sem jelenít meg, akkor mielőtt a kihívna a műszaki segélyszolgálatot, végezze el az alábbi ellenőrzéseket.

PROBLÉMA	OK	MEGOLDÁS
A kávé nem meleg.	<ul style="list-style-type: none"> - A csészék nincsenek előmelegítve. - A kávéfőző egység túl hideg. 	<ul style="list-style-type: none"> - Melegítse fel a csészéket forró vizes öblítéssel, vagy hagyja őket legalább 20 percig a csészelemező lapon (lásd 6. fej. 3. megjegyzés). - Kávéfőzés előtt a  gomb megnyomásával (13. ábra) melegítse fel a kávéfőző egységet (lásd 6. fej. 3. megjegyzés).
A kávé kevés a krém.	<ul style="list-style-type: none"> - A kávé túl durvára van őrölve. - A kávékeverék nem megfelelő. 	<ul style="list-style-type: none"> - Forgassa el egy kattanással az őrlési finomság szabályozógombot az óramutató járásával ellentétes irányba (8. fej.). - Használjon presszókávéfőzőhöz való kávékeveréket. A kávé túl lassan folyik ki.
A kávé túl finomra van őrölve.	<ul style="list-style-type: none"> - A kávé túl finomra van őrölve. 	<ul style="list-style-type: none"> - Forgassa el egy kattanással az őrlési finomság szabályozógombot az óramutató járásával megegyező irányba (lásd 8. fej.).
A kávé túl gyorsan folyik ki.	<ul style="list-style-type: none"> - A kávé túl durvára van őrölve. 	<ul style="list-style-type: none"> - Forgassa el egy kattanással az őrlési finomság szabályozógombot az óramutató járásával ellentétes irányba (lásd 8. fej.).
A kávé nem folyik ki az adagoló egyik vagy mindkét kifolyócsövéből.	<ul style="list-style-type: none"> - A kifolyócsövek nyílásai eltömődtek. 	<ul style="list-style-type: none"> - Egy tüvel távolítsa el a beleszáradt kávé (27. ábra).
A  ,  és  gomb megnyomásával a készülékből nem kávé, hanem víz folyik ki.	<ul style="list-style-type: none"> - Az őrölt kávé valószínűleg a tölcserbe szorult. 	<ul style="list-style-type: none"> - Egy kés segítségével lazítsa fel a tölcserbe szorult kávé (lásd 9. fej. - 5. megjegyzés). Ezután tisztítsa meg a kávéfőző egységet és a gép belsejét (a 11.2 bek.-ben leírtak szerint).

PROBLÉMA	OK	MEGOLDÁS
A gomb ① megnyomásával a készülék nem kapcsol be.	- A készülék nincs feszültség alatt.	- Ellenőrizze, hogy a tápvezeték helyesen van-e a hálózati csatlakozóaljzatba kapcsolva.
A kávéfőző egységet nem lehet kivenni a tisztításhoz.	- A készülék be van kapcsolva. A kávéfőző egységet csak akkor lehet kivenni, ha a készülék ki van kapcsolva.	- Kapcsolja ki a készüléket (lásd 15.2 bek.). FIGYELEM! A kávéfőző egységet csak akkor lehet kivenni, ha a készülék ki van kapcsolva. Ha a kávéfőző egységet akkor próbálja meg kivenni, amikor a készülék be van kapcsolva, akkor komoly kár keletkezhet a gépben.
Előőrölt kávé használ (szemes kávé helyett) és a készülék nem adagol kávé.	- Túl sok előőrölt kávé tett be. - Nem nyomta meg a  gombot és a készülék az előőrölt kávé mellett a kávédaráló által őrölt kávé is felhasználta. - Előőrölt kávé lett öntve a kikapcsolt készülékbe.	- Vegye ki a kávéfőző egységet és a 15.2 bek. leírása szerint gondosan tisztítsa meg a készülék belsejét. Ismétlje meg a műveletet és használjon max. 1 adagolóknál őrölt kávé. - Gondosan tisztítsa meg a készülék belsejét a 15.2 bek. leírása szerint. Ismétlje meg a műveletet, de előbb nyomja meg a  gombot a 9. fejezetben jelzettek szerint. - Vegye ki a kávéfőző egységet és a 15.2. bek. leírása szerint gondosan tisztítsa meg a készülék belsejét. Ismétlje meg a műveletet, de előbb kapcsolja be a készüléket.
A kávé nem az adagoló kifolyócsőveiből, hanem a szervizelő zárólapja mentén folyik.	- Az adagoló nyílásai eltömődtek a beszáradt kávétól. - A szervizelő belsejében található mozgó fiók beragadt és nem leng ki.	- Egy tű segítségével tisztítsa meg a nyílásokat (lásd 15.1. bek., 27. ábra). - Alaposan tisztítsa meg a mozgó fiókot, különösen a forgópántoknál, mert csak így fog kilengeni.
Nem folyik tej a tejadagoló csőből.	- A szívócső nincs betéve vagy nincs jól betéve.	- Tegye be helyesen a szívócsövet a fedél gumitartójába (20. ábra).
A tej nem elég habos.	- A tejtartó fedele nem tiszta.	- Tisztítsa meg a tejtartó fedelét a 15.3 fejezetben leírtak szerint.
A tejjában nagy buborékok vannak vagy a tej spriccelve folyik ki a tejadagoló csőből.	- A tej nem elég hideg vagy nem zsírmentes/zsírszegény.	- Használjon zsírmentes vagy zsírszegény és a hűtőszekrényből éppen kivett tejet. Lehetőség szerint használjon zsírmentes vagy zsírszegény és a hűtőszekrényből éppen kivett (kb. 5°C-os) tejet. Ha az eredmény továbbra sem kielégítő, akkor próbáljon meg más márkájú tejet használni.