

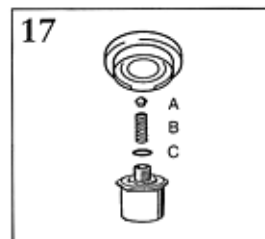

NESPRESSO. N80

Bedienungsanleitung

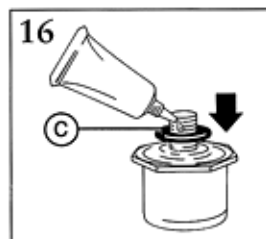

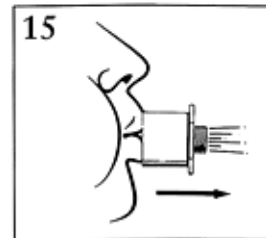
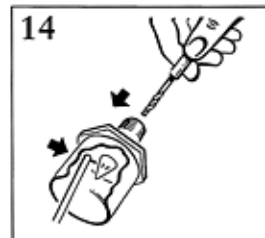
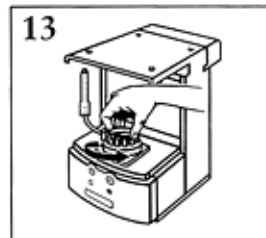
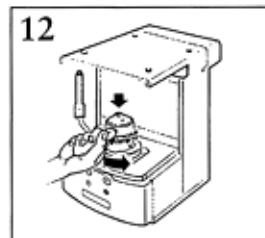
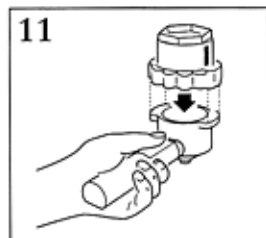
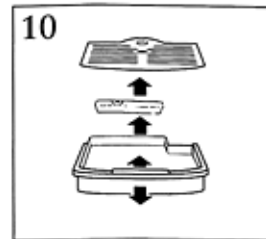
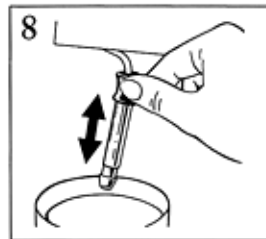
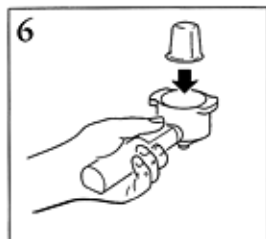
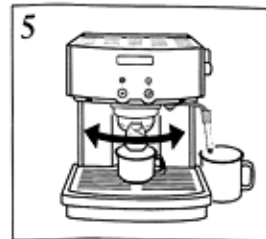
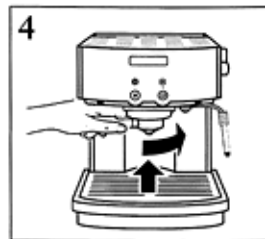
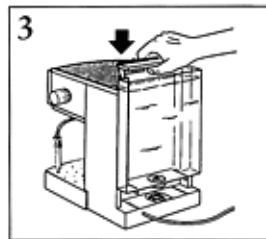
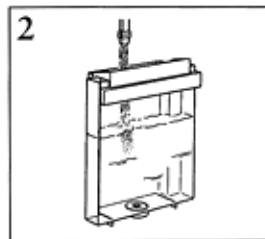
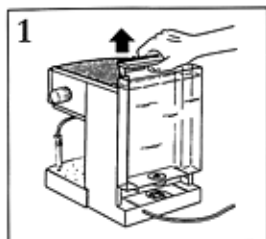

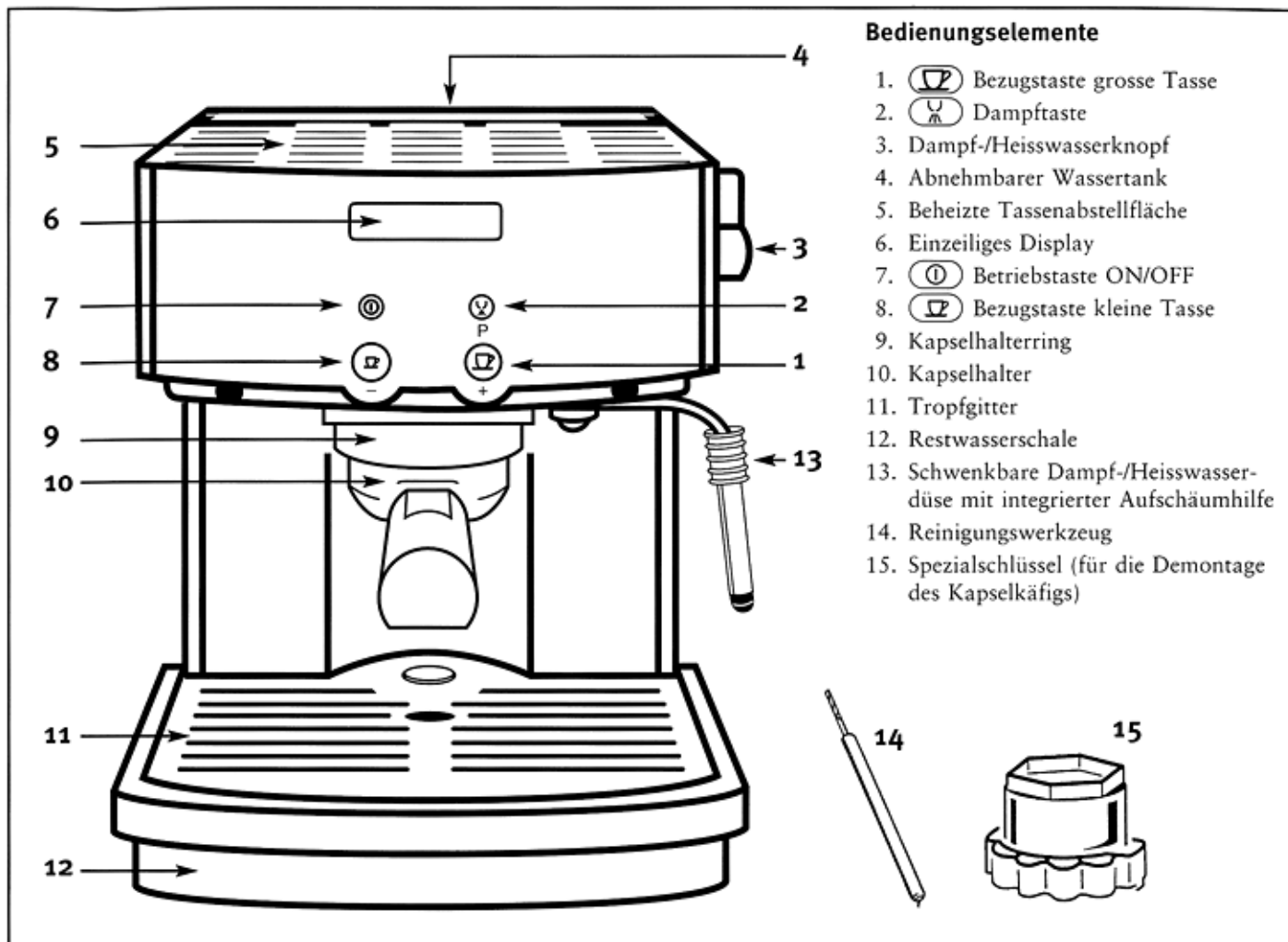

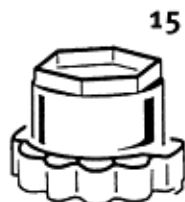
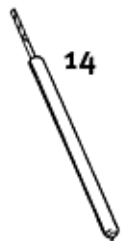

Bedienungselemente

1. ☕ Bezugstaste grosse Tasse
2. ☕ Dampf- / Heisswasserknopf
3. Abnehmbarer Wassertank
4. Beheizte Tassenabstellfläche
6. Einzeiliges Display
7. Ⓞ Betriebstaste ON/OFF
8. ☕ Bezugstaste kleine Tasse
9. Kapselhalterring
10. Kapselhalter
11. Tropfgitter
12. Restwasserschale
13. Schwenkbare Dampf-/Heisswasser-
düse mit integrierter Aufschäumhilfe
14. Reinigungswerkzeug
15. Spezialschlüssel (für die Demontage
des Kapselkäfigs)



 = Hinweis

 = Wichtig

 = Tipp

Inhaltsverzeichnis

Nespresso N80

1. Gerätebeschreibung	Seite 6	15. Reinigung und Pflege	Seite 11
2. Sicherheitsvorschriften	Seite 6	15.1 Restwasserschale leeren	Seite 12
2.1 Warnhinweise	Seite 6	15.2 Kapselhalter spülen	Seite 12
2.2 Vorsichtsmassnahmen	Seite 6	15.3 Kapselhalter reinigen	Seite 12
3. Kontrolle vor Inbetriebnahme	Seite 7	15.4 Auslaufdüse reinigen	Seite 12
3.1 Kontrolle Netzspannung	Seite 7	15.5 Wassertank reinigen	Seite 12
3.2 Kontrolle Elektro-Sicherung	Seite 7	15.6 Reinigung des Kapselkäfigs	Seite 12
4. Vor der ersten Inbetriebnahme	Seite 7	16. Entkalkung	Seite 13
4.1 System spülen	Seite 7	16.1 Vorbereitung zum Entkalken	Seite 13
4.2 Einstellung Wasserhärte	Seite 7	16.2 System entkalken	Seite 13
5. Spülen	Seite 8	16.3 Reinigen des Kapselkäfigs	Seite 14
6. Zubereitung eines Espresso	Seite 8	16.4 Reinigen des Kapselhalters	Seite 14
7. Bezug von Heisswasser	Seite 8	16.5 Zubereiten des nächsten Espresso	Seite 15
8. Bezug von Dampf	Seite 9	17. Entsorgung	Seite 15
9. Rückstellen auf Kaffee bereit	Seite 9	18. Tipps	Seite 15
10. Milch für Cappuccino	Seite 9	18.1 Tipps bei Störungen	Seite 15
11. Erhitzen von Flüssigkeiten	Seite 10	18.2 Tipps bei Displaymeldungen	Seite 15
12. Tassen vorwärmen	Seite 10	19. Technische Daten	Seite 16
13. Einstellung Wassermenge für Kaffee	Seite 10	20. Rechtliche Hinweise	Seite 16
14. Programmierung	Seite 10		
14.1 Programmierstufen	Seite 11		

Hinweis für die Benutzerin/den Benutzer

Wir danken Ihnen für den Kauf dieses Jura-Produktes. Bevor Sie Ihr neues Gerät in Betrieb nehmen, lesen Sie bitte diese Bedienungsanleitung sorgfältig durch und bewahren Sie diese an einem sicheren Platz auf.

Damit Sie Ihre Maschine sofort ausprobieren können, werden 4 Varietäten Nespresso-Kaffee-Kapseln mitgeliefert. Für Auskünfte zu den verschiedenen Varietäten Nespresso-Kaffee und für die Bestellung von Kapseln wenden Sie sich bitte an Ihren Nespresso Club, Tel. 0800/1818444.

Die Programmierung der Sprache können Sie unter Kapitel 14 «Programmierung» nachlesen.

Die Werkseinstellung ist DEUTSCH.

1. Gerätebeschreibung

Die Jura Nespresso wurde für den grossen Kreis jener Kaffeeliebhaber entwickelt, welche Espresso in seiner Vollendung gerne geniessen. Die Maschine besticht durch elegantes Design und kompakte Abmessungen. Die innovative Technik macht die Bedienung sehr einfach: Zubereitung und programmierbare Wassermenge auf Knopfdruck, konstante Brühtemperatur und das bewährte Dialogsystem sind nur einige Vorzüge dieses Gerätes. Das Zusammenspiel von Aromakapsel und Maschine sichern Ihnen Tasse für Tasse einen aussergewöhnlichen Esspressogenuss.

2. Sicherheitsvorschriften

2.1. Warnhinweise

- Kinder erkennen die Gefahren nicht, die beim Umgang mit Elektrogeräten entstehen können; deshalb Kinder nie unbeaufsichtigt mit Elektrogeräten alleine lassen.
- Das Gerät darf nur von instruierten Personen betrieben werden.
- Nie ein defektes Gerät oder ein Gerät mit schadhafter Zuleitung in Betrieb nehmen.
- Tauchen Sie das Gerät nie ins Wasser.
- Entfernen Sie den Kapselhalter nicht aus dem Kapselhalterring, wenn die Maschine in Betrieb ist, da der Kaffee unter hohem Druck zubereitet wird.

2.2 Vorsichtsmassnahmen

- Das Gerät nie Witterungseinflüssen (Regen, Schnee, Frost) aussetzen und auch nicht mit nassen Händen bedienen.
- Verwenden Sie die Maschine nur, wenn die Restwasserschale und das Tropfgitter eingesetzt sind.
- Das Gerät auf eine stabile und waagrechte Ablage stellen. Nie auf heisse oder warme Flächen (Kochfelder) stellen. Wählen Sie einen für Kinder und Haustiere unzugänglichen Standort.
- Vor Reinigungsarbeiten immer zuerst den Netzstecker ziehen.
- Beim Herausziehen des Netzsteckers aus der Steckdose nie an der Zuleitung oder am Gerät selbst ziehen.
- Nie das Gerät selber reparieren oder öffnen. Reparaturen dürfen nur von autorisierten Servicestellen mit Originalersatz- und Zubehörteilen durchgeführt werden.
- Bei Beschädigung der Anschlussleitung darf diese nur durch Jura Elektroapparate Vertriebs GmbH autorisierten Servicestellen ersetzt werden.

- Das Gerät ist über eine Zuleitung mit dem Stromnetz verbunden. Achten Sie darauf, dass niemand über die Zuleitung stolpert und das Gerät herunterreißt. Kinder und Haustiere fernhalten.
- Stellen Sie das Gerät oder einzelne Geräteteile nie in den Geschirrspüler.
- Beachten Sie die Entkalkungshinweise.

3. Kontrolle vor Inbetriebnahme

3.1 Kontrolle Netzspannung

Das Gerät ist werkseitig auf die richtige Netzspannung eingestellt. Kontrollieren Sie, ob Ihre Netzspannung mit den Angaben auf dem Typenschild auf der Unterseite des Gerätes übereinstimmen.

3.2 Kontrolle Elektro-Sicherung





Das Gerät ist für eine Stromstärke von 6 Ampère bemessen. Kontrollieren Sie, ob die Elektro-Sicherung Ihrer Installation entsprechend ausgelegt ist.

4. Vor der ersten Inbetriebnahme

4.1 System spülen

- Entfernen Sie den Wassertank, indem Sie ihn am Deckel hochziehen, (Abb. 1) und füllen Sie frisches Leitungswasser ein (Abb. 2).
- Setzen Sie den Wassertank mit leichtem Druck wieder ein (Abb. 3) und schliessen Sie den Deckel.

! Ausschliesslich frisches Leitungswasser einfüllen. Nie Milch, Mineralwasser oder andere Flüssigkeiten verwenden.

- Stecken Sie den Netzstecker ein.
- Setzen Sie den leeren Kapselhalter in den Kapselhaltering ein und drehen Sie ihn von links nach rechts (Abb. 4). Wenn er korrekt eingesetzt ist, sollte der Griff nach vorne oder leicht nach rechts gerichtet sein.
- Stellen Sie ein genügend grosses Gefäss unter den Kapselhalter und ein zweites unter die Dampf-/Heisswasserdüse (Abb. 5).
- Schalten Sie die Maschine durch Drücken der Taste  ein; auf dem Display erscheint WASSER FÜLLEN, warten Sie ca. 30 Sekunden.
- Drehen Sie den Dampf-/Heisswasserknopf auf die Position ; auf dem Display erscheint WASSER (Abb. 9).
- Lassen Sie etwa 1/2 Liter Wasser durchfliessen und drehen Sie den Dampf-/Heisswasserknopf auf Position . Auf dem Display erscheint BEREIT.
- Um die Maschine durchzuspülen, drücken Sie die Taste ; auf dem Display erscheint GROSS. Die Maschine spült. Nach Abschluss des Vorganges erscheint auf dem Display BEREIT. Wir empfehlen Ihnen, den Vorgang 5mal zu wiederholen indem Sie die Taste  drücken.

4.2 Einstellung Wasserhärte

Die Stufe betreffend Wasserhärte muss vor dem ersten Gebrauch oder bei Verwendung einer anderen Wasserqualität eingestellt werden. Der Wert bleibt auch dann gespeichert, wenn das Gerät vom Netz getrennt wird. Das Wasserwerk nennt Ihnen den gültigen Wasserhärtegrad in Ihrer Gemeinde.

➡ 1 Grad deutscher Härte entspricht 1,79 Grad französischer Härte. Das Gerät verfügt über 5 Härtestufen. Die Einstellung ab Werk ist auf Stufe 3 programmiert.

Stufe -- Verkalkungsanzeige nicht aktiv

Stufe 1	deutscher Wasserhärtegrad	1 – 7°
	franz. Wasserhärtegrad	1,79 – 12,53°
Stufe 2	deutscher Wasserhärtegrad	8 – 15°
	franz. Wasserhärtegrad	14,32 – 26,85°
Stufe 3	deutscher Wasserhärtegrad	16 – 23°
	franz. Wasserhärtegrad	28,64 – 41,14°
Stufe 4	deutscher Wasserhärtegrad	24 – 30°
	franz. Wasserhärtegrad	42,96 – 53,7°

Falls Sie die Stufe ändern möchten, lesen Sie dazu die Erklärungen im Kapitel 14 «Programmierung».

 Erkundigen Sie sich bei Ihrem Hausabwart ob eine Entkalkungsanlage in Ihrem Wohnhaus installiert ist.





5. Spülen



Damit der Kaffee höchsten Qualitätsansprüchen gerecht wird, heizen Sie das System vor der Zubereitung Ihres ersten Espresso des Tages jeweils mit eingesetztem **leeren** Kapselhalter auf und spülen Sie es durch. Drücken Sie dazu die Taste , auf dem Display erscheint GROSS. Die Maschine spült. Auch nach Ihrem letzten Espresso des Tages empfiehlt sich das Durchspülen Ihrer Maschine.

 Wir empfehlen Ihnen, nach dem Durchspülen der Maschine ca. 30 Sekunden zu warten bevor Sie das Gerät ausschalten!

6. Zubereitung eines Espresso

- Füllen Sie den Wassertank mit frischem Wasser (Abb. 1) (Abb. 2) (Abb. 3).
- Setzen Sie den **leeren** Kapselhalter zum Vorheizen in den Kapselhalterring ein (Abb. 4).
- Schalten Sie die Maschine durch Drücken der Taste  ein; auf dem Display erscheint WARTEN und nach ca. 20 Sekunden erscheint BEREIT.

- Entfernen Sie den Kapselhalter aus dem Kapselhalterring und legen Sie eine Kapsel mit der breiteren Seite nach unten ein (Abb. 6).
- Setzen Sie den Kapselhalter wieder in den Kapselhalterring ein und drehen Sie ihn von links nach rechts, (Abb. 4) bis der Griff nach vorne oder leicht nach rechts gerichtet ist.
- Stellen Sie eine vorgewärmte Tasse unter den Kapselhalter (weitere Information dazu können Sie im Kapitel 12 «Tassen vorwärmen» nachlesen).
- Ihre Maschine ist auf folgende Werte vorprogrammiert;  -> 50 ml,  -> 100 ml.
- Wählen Sie Taste  oder Taste  (die vorprogrammierte Tassenmenge kann unter Kapitel 13 «Einstellung Wassermenge für Kaffee» nach Wunsch geändert werden).
- Sobald Ihr Espresso zubereitet ist, entfernen Sie die gebrauchte Kapsel (Abb. 7).
- Damit auch Ihr nächster Espresso mit der richtigen Temperatur zubereitet wird, setzen Sie den leeren Kapselhalter wieder in den Kapselhalterring ein und drehen Sie ihn von links nach rechts (Abb. 4).

 Den Bezug eines Espresso können Sie jederzeit durch Drücken der Taste  oder der Taste  unterbrechen.

7. Bezug von Heisswasser

Mit Ihrer Maschine können Sie auch Heisswasser für Tee oder Bouillon zubereiten.

- Füllen Sie den Wassertank mit frischem Wasser (Abb. 1) (Abb. 2) (Abb. 3).
- Schalten Sie die Maschine durch Drücken der Taste  ein; auf dem Display erscheint WARTEN und nach ca. 20 Sekunden erscheint BEREIT.

- Stellen Sie ein Gefäß unter die Dampf-/Heisswasserdüse und drehen Sie den Dampf-/Heisswasserknopf auf Position ☹ (Abb. 9).
- Sobald die gewünschte Wassermenge erreicht ist, drehen Sie den Dampf-/Heisswasserknopf zurück auf Position ●.
- Entfernen Sie das Gefäß und schwenken Sie die Dampf-/Heisswasserdüse über die Restwasserschale zurück.

! Bei der Heisswasserentnahme kann es anfänglich spritzen. Es besteht Verbrennungsgefahr. Das Auslaufrohr wird heiss. Direkten Hautkontakt vermeiden.

8. Bezug von Dampf

! Bevor Sie Dampf erzeugen, stellen Sie sicher, dass der Kapselhalter ohne Kapsel eingesetzt ist.

- Füllen Sie den Wassertank mit frischem Wasser (Abb.1) (Abb. 2) (Abb. 3).
- Schalten Sie die Maschine durch Drücken der Taste ① ein; auf dem Display erscheint WARTEN und nach ca. 20 Sekunden erscheint BEREIT.
- Drücken Sie die Taste ☹; auf dem Display erscheint DAMPF WARTEN, nach ca. 15 Sekunden erscheint DAMPF BEREIT. Sie können jetzt Dampf beziehen indem Sie den Dampf-/Heisswasserknopf auf Position ☹ drehen. Nach Erhalt von benügendem Dampf drehen Sie den Dampf-/Heisswasserknopf auf Position ●.

! Es besteht Verbrennungsgefahr. Das Auslaufrohr wird heiss. Direkten Hautkontakt vermeiden.

9. Rückstellen auf Kaffee bereit

- Drücken Sie die Taste ☹; auf dem Display erscheint ZU HEISS.
- Stellen Sie ein Gefäß unter die Dampf-/Heisswasserdüse und drehen Sie den Dampf-/Heisswasserknopf auf Position ☹.

Sie beziehen jetzt Wasser.

- Der Wasserbezug wird automatisch unterbrochen und auf dem Display erscheint HAHN ZU.
- Drehen Sie den Dampf-/Heisswasserknopf auf Position ●, auf dem Display erscheint BEREIT.

➡ Wenn Sie sich im Modus «Dampfbezug» befinden und innerhalb von 3 Min. kein Dampf beziehen erscheint auf dem Display ZU HEISS. Sie haben nun folgende Auswahl:

- a) wenn Sie erneut Dampf beziehen möchten, wählen Sie die Taste ☹ auf dem Display erscheint DAMPF BEREIT.
- b) Befolgen Sie die Anweisungen im Kapitel 9 «Rückstellen auf Kaffee bereit». Die max. Dampfbezugszeit beträgt 8 min.

10. Milch für Cappuccino

Für die Zubereitung eines Cappuccino können Sie Milch aufschäumen.



- Drücken Sie die Taste ☹; auf dem Display erscheint DAMPF WARTEN, nach ca. 15 Sekunden erscheint DAMPF BEREIT.
- Geben Sie etwa 1 dl Milch in ein hohes Gefäß (Fassungsvermögen ca. 0,5l) das unter die Dampf-/Heisswasserdüse passt.
- Tauchen Sie die Dampf Düse ins Gefäß und beziehen Sie Dampf, indem Sie den Dampf-/Heisswasserknopf auf Position ☹ drehen.
- Lassen Sie das Düsenende die ganze Zeit unter der Flüssigkeitsoberfläche, jedoch ohne damit den Gefäßboden zu berühren (Abb.9).
- Um den Dampfbezug zu unterbrechen, drehen Sie den Dampf-/Heisswasserknopf zurück auf Position ●, auf dem Display erscheint DAMPF BEREIT.

 Möchten Sie nun einen Espresso zubereiten, befolgen Sie die Anweisungen unter Kapitel 9 «Rückstellen auf Kaffee bereit»

 Beziehen Sie nach dem Aufschäumen ca. 2 dl Wasser damit die Düse innen optimal gereinigt wird. Die Auslaufdüse sollte auch aussen nach jedem Dampfbezug mit einem feuchten Lappen gereinigt werden.

11. Erhitzen von Flüssigkeiten

Mit der Dampf-/Heisswasserdüse lassen sich mit Ihrer Maschine auch Flüssigkeiten erhitzen.

- Drücken Sie die Taste ; auf dem Display erscheint DAMPF WARTEN, nach ca. 15 Sekunden erscheint DAMPF BEREIT.
- Schieben Sie das Rohr der Aufschäumhilfe etwa 3-5 mm nach oben (Abb.8).
- Tauchen Sie die Dampfdüse ins Gefäss und drehen Sie den Dampf-/Heisswasserknopf auf Position .
- Lassen Sie das Düsenende die ganze Zeit unter der Flüssigkeitsoberfläche, jedoch ohne damit den Gefässboden zu berühren (Abb.9).
- Um den Dampfbezug zu unterbrechen, drehen Sie den Dampf-/Heisswasserknopf zurück auf Position .

 Möchten Sie nun einen Espresso zubereiten, befolgen Sie die Anweisungen unter Kapitel 9 «Rückstellen auf Kaffee bereit».





 Beziehen Sie nach dem Aufschäumen ca. 2 dl Wasser damit die Düse innen optimal gereinigt wird. Die Auslaufdüse sollte auch aussen nach jedem Dampfbezug mit einem feuchten Lappen gereinigt werden.

12. Tassen vorwärmen

Es ist sehr empfehlenswert, die Tassen vor dem ersten Espresso des Tages mit Heisswasser vorzuwärmen. Die weiteren Tassen werden auf der Tassenabstellfläche vorgewärmt, im Falle dort aufbewahrt.

- Um die Tasse mit Heisswasser vorzuwärmen, befolgen Sie die Anweisung im Kapitel 7 «Bezug von Heisswasser».

13. Einstellung Wassermenge für Kaffee

- Drücken Sie die Taste  so lange bis auf dem Display KAFFEE GENUG erscheint. Wenn die gewünschte Menge Kaffee ausgelaufen ist, drücken Sie die Taste  nochmals kurz.
- Drücken Sie die Taste  so lange bis auf dem Display KAFFEE GENUG erscheint. Wenn die gewünschte Menge Kaffee ausgelaufen ist, drücken Sie die Taste  nochmals kurz.

14. Programmierung

Die Programmierung wird auf einer zweiten Bediener Ebene durchgeführt.

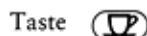
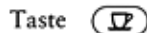
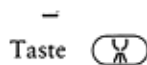

«P» ca. 3 Sek. drücken

«P»

«+»

«-»

P

+

wird zu «P»

wird zu «-»

wird zu «+»

Einstieg ins Programm
Ausstieg aus dem Programm
Eingabe bestätigen sowie
Programmstufen wählen
Einstellung ändern
Einstellung ändern

14.1 Programmierungsstufen

Es können folgende Stufen programmiert werden:

- ZEIT (laufende Uhr)
- AUTO ON (automatische Einschaltzeit)
- AUTO OFF (automatische Ausschaltzeit)
- HÄRTE (Wasserhärte)
- TASSEN (Anzahl Tassenbezüge)
- ENTKALKT (Anzahl Verkalkungen)
- SPRACHE (D,F,I,E,NL,SP,Port.)

➡ Stufe ZEIT und AUTO ON
00:00 → Mitternacht
--:-- → ausgeschaltet.

Programmstufe	Taste	Anzeige auf Display
ZEIT	P (ca. 3 Sek.)	ZEIT/--: --
	+	00:00
	+/-	12:00
	P	12:00
	+/-	12:30
AUTO ON	P	AUTO ON/--:--
	+	00:00
	+/-	7:00
	P	7:00
	+/-	7:30
AUTO OFF	P	AUTO OFF/5 STD.
	+	5 STD.
	+/-	8 STD.
	P	HÄRTE/STUFE 3
	+/-	STUFE 3
HÄRTE	+	STUFE 4
	+/-	TASSEN/16
	P	ENTKALKT/1
	+	DEUTSCH/SPRACHE
	+/-	DEUTSCH
TASSEN	P	FRANCAIS
	+	ZEIT (Programmierung kann erneut vorgenommen werden)
	+/-	ZEIT (Programmierung kann erneut vorgenommen werden)
	P	BEREIT
	P (ca. 3 Sek.)	

15. Reinigung und Pflege

Durch gründliche Reinigung erhöhen Sie die Lebensdauer des Gerätes und behalten die hochstehende Kaffeequalität bei.

- Nie kratzende Gegenstände oder ätzende Chemikalien verwenden.
- Das Gehäuse innen und aussen mit einem weichen, feuchten Lappen abwischen.

- Stellen Sie das Gerät oder einzelne Geräteteile nie in einen Geschirrspüler.
- Das Gerät nie ins Wasser tauchen.

15.1 Restwasserschale leeren

Nach jeder Zubereitung eines Espresso oder nach dem Gebrauch der Dampf-/Heisswasserdüse entleert sich das System in die Restwasserschale, welche somit regelmässig geleert werden sollte.

- Bevor die Restwasserschale und das Tropfgitter wieder eingesetzt werden, achten Sie darauf, dass sich der hintere Deckel der Restwasserschale an der richtigen Stelle befindet (Abb. 10).

15.2 Kapselhalter spülen

Der Kapselhalter sollte täglich mit Wasser ausgespült werden. Er lässt sich am besten reinigen, indem Sie ihn ohne Kapsel in das Gerät einsetzen (Abb. 4) und Wasser durch den Kapselhalter laufen lassen. Bewegen Sie den Kapselhalter mehrmals hin und her während das Wasser durchläuft (Abb. 5).

15.3 Kapselhalter reinigen

- Geben Sie ein handelsübliches fettlösliches Reinigungsmittel in ein Gefäss und mischen Sie es mit 1/2 l warmem Wasser.
- Tauchen Sie den Kapselhalter für 10 min. in das mit warmen Wasser verdünnte Reinigungsmittel.
- Spülen Sie den Kapselhalter sehr sorgfältig mit frischem Wasser und trocknen Sie in anschliessend ab.

15.4 Auslaufdüse reinigen

- Reinigen Sie die Dampf-/Heisswasserdüse nach jedem Gebrauch mit einem feuchten Lappen.

15.5 Wassertank reinigen

- Spülen Sie den Wassertank täglich aus und füllen Sie ihn mit frischem Wasser auf.
- Zum Entfernen von Kalkspuren können Sie ein handelsübliches flüssiges Entkalkungsmittel benutzen.

15.6 Reinigung des Kapselkäfigs

- Ziehen Sie den Stecker aus der Steckdose, entfernen Sie den Wassertank, die Restwasserschale und den Kapselhalter.
- Lassen Sie die Maschine abkühlen.
- Stellen Sie die Maschine auf die Tassenabstellfläche.
- Setzen Sie den Spezialschlüssel auf den Kapselhalter (Abb.11) und lösen Sie den Kapselkäfig (Abb.12).
- Schrauben Sie den Kapselkäfig von Hand ganz heraus (Abb.13).
- Spülen Sie den Kapselkäfig unter fließendem Wasser durch.
- Reinigen Sie die zwei kleinen Öffnungen mit der Spezialnadel und den oberen Teil des Kapselkäfigs mit dem anderen Ende des Reinigungswerkzeugs (Abb. 14).
- Pusten Sie in Pfeilrichtung durch den Kapselkäfig (Abb. 15).
- Schmieren Sie das Gewinde des Kapselkäfigs mit Speisefett und stellen Sie sicher, dass der Pfropfen A, die Feder B und die Dichtung C wieder richtig eingesetzt werden (Abb. 16) (Abb. 17).
- Schrauben Sie den Kapselkäfig mit Hilfe des Kapselhalters und des aufgesetzten Kapselkäfigschlüssels wieder ein.

I Zuerst den Kapselkäfig von Hand in das Gewinde bis zum Anschlag eindrehen und danach mit Hilfe des Kapselhalters mit aufgesetztem Kapselkäfigschlüssel leicht anziehen.

16. Entkalkung

Ihre Maschine zeigt Ihnen automatisch an, wenn Sie sie entkalken müssen. Am Display erscheint die Meldung VERKALKT BEREIT. Sie können trotz dieser Meldung weiterhin Kaffee zubereiten. Wir empfehlen Ihnen jedoch, die Maschine innerhalb einer Woche zu entkalken. Für weitere Auskünfte wenden Sie sich an Ihren Nespresso Club.

➔ Wenn Sie feststellen, dass die Temperatur Ihres Kaffees merklich abnimmt, können Sie die Entkalkung jederzeit durchführen.

! Während des Entkalkungsprozesses darf nie Wasser in den Tank nachgefüllt werden.

Der Vorgang läuft in 2 Phasen ab und dauert ca. 50 Min.

1. Phase = Entkalkung (ca. 40 Min.)

2. Phase = Spülen (ca. 10 Min.)

! Der Kapselhalter darf auf keinen Fall mit dem Entkalkungsmittel in Berührung kommen. Falls das Entkalkungsmittel mit der Haut oder den Augen in Berührung kommt, sofort mit reichlich Wasser spülen.

16.1 Vorbereitung zum Entkalken

! Schalten Sie die Maschine aus und lassen Sie diese abkühlen.

- Entfernen Sie den Wasserbehälter, die Restwasserschale und den Kapselhalter. (Abb. 1)
- Stellen Sie die Maschine auf die Tassenabstellfläche und setzen Sie den Spezialschlüssel (mit der Maschine geliefert) auf den Kapselkäfig. (Abb. 11)
- Setzen Sie den Kapselhalter in den Spezialschlüssel ein (Abb. 12) und schrauben Sie den Kapselkäfig gegen den Uhrzeigersinn los. (Abb. 13)

- Drehen Sie die Maschine nun wieder um und setzen Sie die Restwasserschale wieder ein.
- Füllen Sie den Wassertank zu zwei Dritteln mit lauwarmen Wasser und lösen Sie darin 1 Päckchen Entkalkungsmittel (blaue Aufschrift) auf. (Abb. 2)

16.2 System entkalken

! Wenn Sie das Entkalkungsprogramm starten, muss die Maschine ausgeschaltet sein.

- Stellen Sie ein genügend grosses Gefäss (Kapazität min. 0,5 Liter) unter den Kaffeeauslauf.
- Drücken Sie die Taste ☺ bis am Display MITTEL FÜLLEN erscheint.
- Setzen Sie den Wassertank ein. (Abb. 3)
- Drücken Sie die Taste ☺, am Display erscheint ENTKALKT.
- Der Entkalkungsprozess wird aktiviert. Das Mittel wird nun in kurzen Abständen durch das System gepumpt. Wenn der Wassertank nach ca. 20 Min. ganz leer ist, wird der Entkalkungsablauf unterbrochen und am Display erscheint HAHN ÖFFNEN.

Fahren Sie wie folgt weiter:

! Schrauben Sie den Kapselkäfig mit Feder und Pfropfen nach oben (Abb. 17) mit Hilfe des Spezialschlüssels von Hand wieder ein.

- Stellen Sie ein Gefäss unter die Dampf-/Heisswasserdüse.
- Drehen Sie den Dampf-/Heisswasserknopf auf Position ☺. Am Display erscheint ENTKALKT.

Das Mittel wird nun in kurzen Abständen durch das System gepumpt. Wenn der Entkalkungsprozess abgeschlossen ist, erscheint am Display WASSER FÜLLEN.

- Spülen Sie den Wassertank gut aus, füllen Sie ihn mit frischem Leitungswasser und setzen Sie ihn wieder ein. (Abb. 2)
- Drücken Sie die Taste , am Display erscheint SPÜLT.
- Der Spülvorgang wird in kurzen Abständen wiederholt und dann automatisch unterbrochen, am Display erscheint HAHN ZU.
- Schrauben Sie den Kapselkäfig mit Hilfe des Spezialschlüssels von Hand wieder heraus.

 Kapselkäfig ist heiss.

- Stellen Sie ein Gefäß unter den Kaffeeauslauf.
- Drehen Sie den Dampf-/Heisswasserknopf auf Position , am Display erscheint SPÜLT.

Der Spülvorgang wird nun in kurzen Abständen wiederholt. Der Entkalkungsprozess ist abgeschlossen, wenn am Display BEREIT erscheint. Leeren und spülen Sie die Restwasserschale. Spülen Sie ebenfalls das Tropfgitter.

16.3 Reinigen des Kapselkäfigs

- Spülen Sie den Kapselkäfig mit kaltem Wasser durch.
- Reinigen Sie die zwei kleinen Löcher mit der Nadel des Reinigungswerkzeuges (mit der Maschine mitgeliefert) und den oberen Teil des Kapselkäfigs mit dem anderen Ende des Reinigungswerkzeuges. (Abb. 14)
- Blasen Sie in Pfeilrichtung durch den Kapselkäfig. (Abb. 15)

- Streichen Sie das Gewinde des Kapselkäfigs mit Speisefett ein (im Entkalkungsset mitgeliefert) und prüfen Sie, ob die Dichtung (C) richtig aufgesetzt ist. (Abb. 16)

 Setzen Sie einen **neuen Pfropfen** mit dem runden Teil **nach oben auf die Feder**. (Abb. 17)

- Wir empfehlen Ihnen, den Pfropfen (im Entkalkungsset enthalten) bei jeder Entkalkung zu wechseln.
- Schrauben Sie den Kapselkäfig mit Hilfe des Spezialschlüssels von Hand wieder ein.

 Zuerst den Kapselkäfig von Hand in das Gewinde bis zum Anschlag eindrehen und danach mit Hilfe des Kapselhalters mit aufgesetztem Spezialschlüssel leicht anziehen.

16.4 Reinigen des Kapselhalters

- Lösen Sie das Reinigungsmittel (grüne Aufschrift) in 0.5 Liter warmem Wasser auf.
- Tauchen Sie den Kapselhalter in die Lösung ein und lassen Sie ihn 10 Min. ruhen.
- Spülen Sie den Kapselhalter gut aus und trocknen Sie ihn anschliessend ab.

16.5 Zubereitung des nächsten Espresso

- Füllen Sie den Wassertank mit frischem Leitungswasser auf.
- Nun ist die Maschine für Ihren nächsten Espresso bereit.

17. Entsorgung

Das Produkt ist Zwecks sachgerechter Entsorgung dem Fachhändler, der Servicestelle oder der Firma Jura zurückzugeben.

18. Tipps

18.1 Tipps bei Störungen

Temperatur Ihres Espresso ist zu tief

- > Befolgen Sie die Anweisungen im Kapitel 12 «Tassen vorwärmen».
- > Wärmen Sie den Kapselhalter vor, indem Sie den Kapselhalter bei Nichtgebrauch ohne Kapsel in den Kapselhalterring einsetzen.
- > Wärmen Sie den Kapselhalter vor jedem ersten Espresso des Tages vor. Befolgen Sie die Anweisungen im Kapitel 5 «Spülen».

Die Milch für den Cappuccino ist nicht schaumig genug

- > Reinigen Sie die Dampfdüse und die integrierte Aufschäumhilfe.
- > Verwenden Sie nur gekühlte Vollmilch.

Der Kaffee quillt seitlich beim Kapselhalter hervor

- > Vergewissern Sie sich, dass der Kapselhalter korrekt in den Kapselhalterring eingesetzt ist (Abb. 4).
- > Reinigen Sie den Kapselhalter (Befolgen Sie dazu die Anweisungen im Kapitel 15.2 «Kapselhalter spülen»).

Das Gerät schaltet nicht mehr automatisch ein

- > Kontrollieren Sie die Programmierungsstufe «ZEIT». Bei Stromunterbruch oder bei Trennung vom Stromnetz wird die Uhr automatisch auf die Ausgangsposition --:-- zurückgestellt.

18.2 Tipps bei Displaymeldungen



WASSER FÜLLEN

-> Kontrollieren Sie ob noch genügend Wasser im Tank ist.

-  Anzeige erlischt beim Bezug eines Espresso.

CHECK UP

-> Kontrollieren Sie, ob noch genügend Wasser im Tank ist.

- > Befolgen Sie die Anweisungen unter Kapitel 15.3 «Kapselhalter reinigen».
- > Drücken Sie die Taste  oder die Taste  mit eingesetztem Kapselhalter jedoch ohne Kapsel. Wenn die CHECK UP Meldung bleibt:
- > Befolgen Sie die Anweisungen unter Kapitel 15.6 «Reinigung des Kapselkäfigs». Erscheint auf dem Display BEREIT, können Sie Ihren nächsten Espresso beziehen.

ZU HEISS

-> Befolgen Sie die Anweisungen unter Kapitel 9 «Rückstellen auf Kaffee bereit».

-  Können Störungen nicht selbst behoben werden, wenden Sie sich an Ihren Fachhändler, den Kundendienst der Firma Jura oder an Ihren Nespresso-Club.

19. Technische Daten

Spannung:	230 V AC
Leistung:	1260 Watt
Gewicht:	6,1 kg
Wassertank:	1,8 l
Kabellänge:	1,4 m
Masse (BxHxT):	25,5 / 28,5 / 27 cm
Prüfung:	Ⓢ



20. Rechtliche Hinweise

Diese Bedienungsanleitung enthält die erforderlichen Informationen für die bestimmungsgemässe Verwendung, die richtige Bedienung und die sachgerechte Wartung des Gerätes.

Die Kenntnis und das Befolgen der in dieser Bedienungsanleitung enthaltenen Anweisungen sind Voraussetzung für die gefahrlose Anwendung sowie für die Sicherheit bei Betrieb und Wartung.

Diese Bedienungsanleitung kann nicht jeden denkbaren Einsatz berücksichtigen. Sollten Sie weitere Informationen wünschen, oder sollten besondere Probleme auftreten, die in dieser Bedienungsanleitung nicht ausführlich genug behandelt werden, dann fordern Sie bitte die benötigte Auskunft von Ihrem örtlichen Fachhändler oder direkt bei uns an.

Ausserdem weisen wir darauf hin, dass der Inhalt dieser Bedienungsanleitung nicht Teil einer früheren oder bestehenden Vereinbarung, Zusage oder eines Rechtsverhältnisses ist oder dieses abändert. Sämtliche Verpflichtungen von Jura Elektroapparate AG ergeben sich aus dem jeweiligen Kaufvertrag, der auch die vollständige und allein gültige Gewährleistungsregelung enthält. Diese vertraglichen Gewährleistungsbestimmungen werden durch die Ausführungen in dieser Bedienungsanleitung weder erweitert noch eingeschränkt.

Die Bedienungsanleitung enthält Informationen, die durch Copyright geschützt sind. Fotokopieren oder übersetzen in eine andere Sprache ist ohne vorherige schriftliche Zustimmung durch Jura Elektroapparate AG nicht zulässig.