

# ÖKO-LAVAMAT 76640 update

De wasautomaat die het milieu ontziet

Informatie voor de gebruiker



## Geachte klant,

Lees deze informatie aandachtig door.

Lees vooral het hoofdstuk "Veiligheid" op de eerste pagina's. Bewaar dit boekje goed, zodat u nog eens iets kunt nalezen. Geef het door aan een eventuele volgende eigenaar van het apparaat.



Met de waarschuwingsdriehoek en/of door signaalwoorden (**Waarschuwing!**, **Voorzichtig!**, **Attentie!**) geven wij aanwijzingen die belangrijk zijn voor uw veiligheid of voor het functioneren van het apparaat. Let goed op deze aanwijzingen.



1. Dit symbool voert u stap voor stap door de bediening van het apparaat.

2. ...



Bij dit symbool vindt u aanvullende informatie m.b.t. bediening en praktisch gebruik van het apparaat.



Het klaverblad staat voor tips en aanwijzingen m.b.t. economisch en milieuvriendelijk gebruik van het apparaat.

Mocht er een storing optreden, dan vindt u in dit boekje aanwijzingen om kleine storingen zelf op te heffen, zie hoofdstuk "Wat te doen als...". Bij technische problemen kunt u altijd contact opnemen met de AEG fabrieksservice, zie hoofdstuk "Service".

Gedrukt op milieuvriendelijk geproduceerd papier.  
Wie milieubewust denkt, handelt ook zo ...

# Inhoud

<b>Gebruiksaanwijzing</b> .....	6
<b>Veiligheid</b> .....	6
<b>Afvalverwerking</b> .....	8
<b>Milieutips</b> .....	9
<b>Beschrijving van het apparaat</b> .....	10
Frontaanzicht .....	10
Lade voor was- en nabehandelingsmiddel .....	10
Bedieningspaneel .....	11
Programmakieler .....	11
Toetsen voor extra programma's .....	13
<b>Verbruikswaarden en tijdsduur</b> .....	14
<b>Wat betekent "update"?</b> .....	14
<b>Vóór het in gebruik nemen</b> .....	15
<b>Voordat u gaat wassen</b> .....	15
Wasgoed sorteren en voorbereiden .....	15
Textielsoorten en wasetiketten .....	16
Was- en nabehandelingsmiddelen .....	17
Welk was- en nabehandelingsmiddel? .....	17
Hoeveel was- en nabehandelingsmiddel? .....	17
Waterontharder .....	17
<b>Wassen</b> .....	18
Beknopte gebruiksaanwijzing .....	18
Wasprogramma instellen .....	19
Centrifugetoerental veranderen/spoelstop kiezen .....	20
Starttijdkeuze/inweekduur instellen .....	21
Deur openen en sluiten .....	22
Wasgoed in de machine doen .....	22
Was-/nabehandelingsmiddel doseren .....	23
Wasprogramma starten .....	24
Afloop van het wasprogramma .....	25
Einde van het programma/wasgoed uit de machine nemen .....	26

<b>Programmatabelen</b> .....	28
Wassen .....	28
Apart wasverzachten/stijven/impregneren .....	29
Apart spoelen .....	29
Apart centrifugeren .....	29
<b>Reiniging en onderhoud</b> .....	30
Bedieningspaneel .....	30
Wasmiddellade .....	30
Wastrommel .....	31
Deur .....	31
<b>Wat is er aan de hand als...</b> .....	32
Hulp bij storingen .....	32
Als het wasresultaat niet bevredigend is .....	37
Water aftappen .....	38
Afvoerpomp .....	39
Extra spoelgang (SPOELEN+) .....	41
Sopafkoeling .....	42
Extra spoelgang en sopafkoeling .....	42
<b>Kinderbeveiliging</b> .....	43
<b>Opstel- en aansluitaanwijzing</b> .....	44
<b>Aanwijzingen m.b.t. de veiligheid voor de installatie</b> .....	44
<b>Opstelling van het apparaat</b> .....	45
Apparaat vervoeren .....	45
Transportbeveiliging verwijderen .....	45
Plaats van opstelling voorbereiden .....	47
Opstelling op een betonnen sokkel .....	47
Opstelling op verende vloeren .....	47
Oneffenheden in de vloer compenseren .....	48

---

<b>Elektrische aansluiting</b> .....	49
<b>Watersaansluiting</b> .....	49
Toelaatbare waterdruk .....	49
Watertoevoer .....	50
Waterafvoer .....	51
Pomphoogten van meer dan 1 meter .....	52
<b>Technische gegevens</b> .....	53
<b>Afmetingen</b> .....	53
<b>Garantievoorwaarden</b> .....	54
<b>Adres service-afdeling</b> .....	57
<b>Register</b> .....	58
<b>Service</b> .....	59

# Gebruiksaanwijzing



## Veiligheid

De veiligheid van elektrische apparaten van AEG voldoet aan de Europese en Nederlandse normen. Toch zien wij ons als fabrikant genoodzaakt, u op het volgende te wijzen.

### Vóór het in gebruik nemen

- Lees de "**Opstel- en aansluitaanwijzing**" achter in dit boekje.
- Bij aflevering van het apparaat in de winter met temperaturen onder nul: wasautomaat vóór het in gebruik nemen 24 uur op kamertemperatuur laten staan.

### Gebruik volgens de voorschriften

- De wasautomaat is alleen bedoeld voor huishoudelijk gebruik, voor het wassen van wasgoed. Als het apparaat voor verkeerde doeleinden wordt gebruikt of foutief wordt bediend, wordt eventuele schade niet door de garantiebepalingen gedekt.
- Constructieve wijzigingen of veranderingen aan het apparaat zijn uit veiligheidsoverwegingen niet toegestaan.
- Gebruik alleen wasmiddelen die geschikt zijn voor wasautomaten. Let op de aanwijzingen van de wasmiddelfabrikant.
- Het wasgoed mag geen ontvlambare oplosmiddelen bevatten. Let hier ook op bij het wassen van voorbehandeld wasgoed.
- Gebruik de wasautomaat niet voor chemische reiniging.
- Kleur- en ontkleuringsmiddelen mogen alleen in de wasautomaat gebruikt worden, als de fabrikant van deze producten uitdrukkelijk aangeeft dat dat mogelijk is. Voor eventuele schade zijn wij niet verantwoordelijk.
- Gebruik alleen leidingwater. Gebruik regenwater alleen als dat aan de voorschriften volgens DIN 1986 en DIN 1988 voldoet.
- Beschadigingen ten gevolge van vorst worden niet door de garantiebepalingen gedekt! Als de wasautomaat in een ruimte staat waar het kan gaan vriezen, moet bij kans op vorst het water worden afgetapt (zie hoofdstuk "Water aftappen").

## Veiligheid van kinderen

- Delen van de verpakking (bijv. folie, styropor) kunnen gevaarlijk zijn voor kinderen. Verstikkingsgevaar! Verpakkingsonderdelen uit de buurt van kinderen houden.
- Kinderen zien vaak de gevaren niet die de omgang met elektrische apparaten met zich meebrengt. Zorg daarom voor het nodige toezicht als het apparaat aanstaat en laat kinderen niet met de wasautomaat spelen - ze zouden zichzelf of andere kinderen in het apparaat kunnen opsluiten.
- Zorg ervoor dat kinderen of kleine huisdieren niet in de trommel van de wasautomaat klimmen.
- Als u het apparaat afdankt: trek de stekker uit het stopcontact, maak het deurslot onbruikbaar, snijd het aansluitsnoer af en gooi stekker en snoer weg. Zo kunnen kinderen zichzelf of andere kinderen niet in het apparaat opsluiten en niet in levensgevaar komen.

## Algemene veiligheid

- Reparaties aan de wasautomaat mogen alleen door vakmensen worden uitgevoerd. Onvakkundige reparaties kunnen tot aanzienlijke risico's leiden. Wend u bij reparaties altijd tot onze service-afdeling.
- Neem de wasautomaat nooit in gebruik, als het aansluitsnoer beschadigd is of als bedieningspaneel, bovenblad of sokkel zo beschadigd zijn, dat de binnenkant van het apparaat toegankelijk is.
- Schakel de wasautomaat uit voordat u hem gaat schoonmaken. Bovendien de stekker uit het stopcontact trekken of – bij vaste aansluiting – automatische zekering in de huisinstallatie uitschakelen of zekering geheel uitdraaien.
- Wanneer het apparaat niet wordt gebruikt, het apparaat loskoppelen van het elektriciteitsnet en de waterkraan dichtdraaien.
- Stekker nooit aan het snoer uit het stopcontact trekken, maar aan de stekker.
- Meerwegstekkers, koppelingen en verlengsnoeren mogen niet worden gebruikt. **Brandgevaar door oververhitting!**
- Sproei de wasautomaat niet met een waterstraal af. Kans op kortsluiting!
- Bij wasprogramma's met hoge temperaturen wordt het deurglas heet. Niet aanraken!
- Laat het sop afkoelen voordat u water gaat aftappen of de pomp gaat reinigen.

- Kleine huisdieren kunnen aan snoeren en slangen knagen. Kans op kortsluiting en overstroming! Kleine dieren uit de buurt van de wasautomaat houden.



## Afvalverwerking

### **Verpakkingsmateriaal verwijderen!**

Verwijder de verpakking van de wasautomaat op de juiste manier. Alle gebruikte verpakkingsmaterialen zijn niet milieu-onvriendelijk en kunnen hergebruikt worden.

- De kunststof delen zijn voorzien van een internationaal gebruikte codering:
  - >PE< voor polyethyleen, bijv. de folieverpakking
  - >PS< voor polystyreen, bijv. de hoekbeschermers (volkomen CFK-vrij)
  - >POM< voor polyoxymetheen, bijv. kunststof klemmen
- Het karton is van oud papier gemaakt en wij adviseren u dit ook weer in een container voor oud papier te deponeren.

### **Oud apparaat verwijderen!**

Als u het apparaat afdankt, lever het dan in bij uw vakhandelaar of informeer bij uw gemeente naar de mogelijkheden voor afvalverwerking in uw woonplaats.





## Milieutips

- Bij normaal verontreinigd wasgoed is voorwassen niet nodig. Zo bespaart u wasmiddel, water en tijd (en u ontziet het milieu).
- Bijzonder zuinig werkt de wasautomaat, als u met een volle trommel wast.
- Doseer bij kleine hoeveelheden wasgoed slechts de helft tot twee derde van de aangegeven hoeveelheid wasmiddel.
- Door een geschikte voorbehandeling kunnen vlekken en lichte verontreinigingen worden verwijderd. Dan kunt u op een lagere temperatuur wassen.
- Was licht tot normaal verontreinigde witte was op de E-stand.
- Vaak is wasverzachter niet nodig. Probeer het eens! Als u een wasdroger gebruikt, wordt uw wasgoed ook zonder wasverzachter zacht en wollig.
- Bij gemiddelde tot hoge waterhardheid (vanaf hardheid II, zie "Was- en nabehandelingsmiddelen") moet u waterontharder gebruiken. Het wasmiddel kunt u dan voor hardheid I (= zacht) doseren.

# Beschrijving van het apparaat

## Frontaanzicht

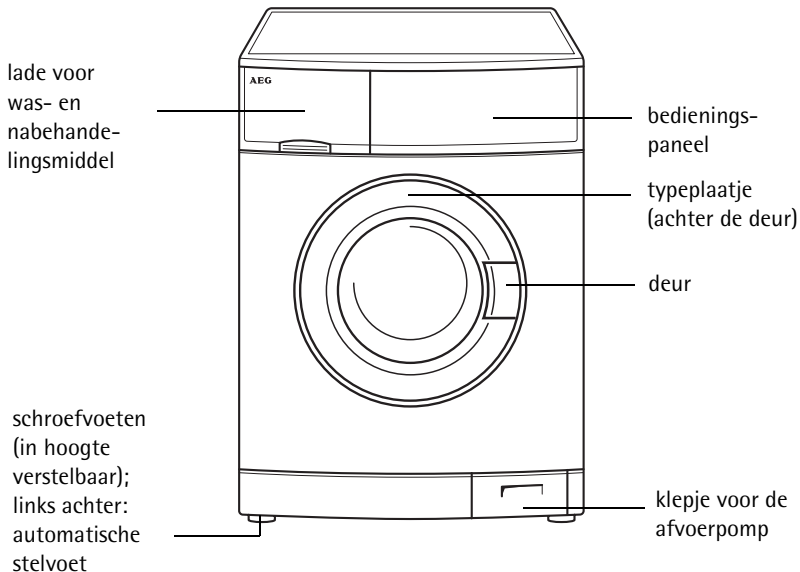

## Lade voor was- en nabehandlingsmiddel

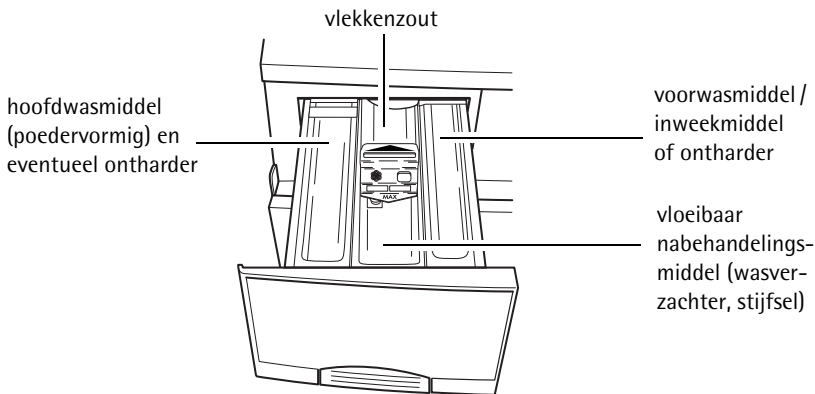

## Bedieningspaneel

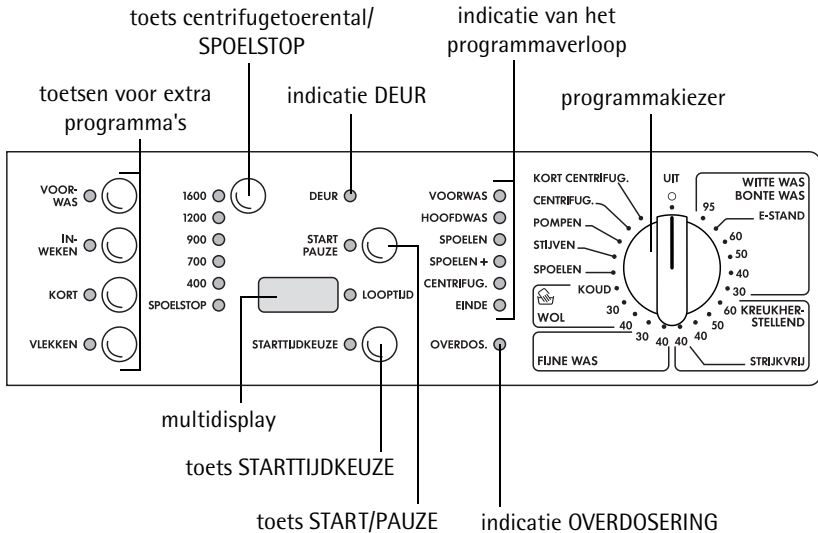

## Programmakieler

De programmakieler bepaalt het verloop van het wasproces (bijv. waterniveau, trommelbeweging, aantal spoelgangen, centrifugetoerental) aangepast aan de betreffende textielsoort, en de soptemperatuur.

### UIT

Schakelt de wasautomaat uit, op alle andere standen is de wasautomaat ingeschakeld.

### WITTE WAS/BONTE WAS

Hoofdwash voor witte/bonte was (katoen/linnen) op 30 °C tot 95 °C.



E-stand Energiebesparend programma op ca. 67 °C voor licht tot normaal verontreinigde witte was, verlengde wastijd (niet te combineren met KORT en VLEKKEN).

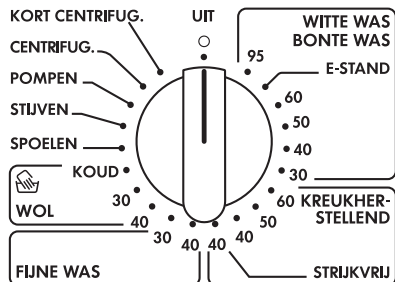

## KREUKHERSTELLEND

Hoofdwasmiddel voor kreukherstellend goed (mengweefsels) op 40 °C tot 60 °C.

STRIJKVRIJ: Hoofdwasmiddel op 40°C voor kreukherstellend goed dat m.b.v. dit programma nog slechts licht of helemaal niet gestreken hoeft te worden.

## FIJNE WAS

Hoofdwasmiddel voor fijne was op 30 °C of 40 °C.

## WOL/ (handwas)

Hoofdwasmiddel (koud tot 40 °C) voor in de machine wasbare wol en voor wasbare wol en zijde met het wasetiket  (handwas).

## SPOELEN

Apart voorzichtig spoelen, bijv. voor het spoelen van met de hand gewassen goed (2 spoelgangen, vloeibaar nabehandelmiddel uit inspoelvakje  wordt ingespoeld, kort centrifugeren).

## STIJVEN

Apart stijven, apart wasverzachten, apart impregneren van vochtig wasgoed (1 spoelgang, vloeibaar nabehandelmiddel uit inspoelvakje  wordt ingespoeld, centrifugeren).

## POMPEN

Wegpompen van het water na een spoelstop (niet centrifugeren).



Spoelstop betekent: het wasgoed blijft in het laatste spoelwater liggen, het wordt niet gecentrifugeerd.

## CENTRIFUGEREN

Wegpompen van het water na een spoelstop en centrifugeren, resp. apart centrifugeren van met de hand gewassen witte/bonte was.

## KORT CENTRIFUGEREN

Wegpompen van het water na een spoelstop en voorzichtig centrifugeren, resp. apart voorzichtig centrifugeren van teer textiel (kreukherstellend goed, fijne was, wol).

## Toetsen voor extra programma's

Met de toetsen voor extra programma's kan het wasprogramma aan de mate van verontreiniging van het wasgoed worden aangepast. Voor normaal verontreinigd goed zijn extra programma's niet nodig.

Afhankelijk van het programma kunnen verschillende functies met elkaar worden gecombineerd.



### VOORWAS

Koud voorwassen voor het automatisch daaropvolgende hoofdwashprogramma; met tussentijds centrifugeren bij WITTE/BONTE WAS en

KREUKHERSTELLEND, zonder tussentijds centrifugeren bij FIJNE WAS.

### INWEKEN

Ca. 1 uur op 30 °C of 40 °C, afhankelijk van het ingestelde programma. Met toets STARTTIJDKEUZE max. 19 uur te verlengen. Daarna start automatisch het hoofdwashprogramma.

### E-STAND

Verkort hoofdwashprogramma voor een licht verontreinigde was.

### VLEKKEN

Voor het behandelen van sterk verontreinigd wasgoed of van wasgoed met vlekken. (Vlekkenzout wordt op het meest gunstige moment, tijdens het programma ingespoeld.)



Bij instelling WOL/ (handwas) kunnen de extra programma's niet worden gekozen (eventueel ingedrukte toetsen werken niet).

## Verbruikswaarden en tijdsduur

De waarden voor de programma's in deze tabel zijn onder normomstandigheden bepaald. Voor gebruik in het huishouden vormen ze een handige richtlijn.

programmakieler/temperatuur	vulgewicht in kg	Water in liter	energie in kWh	tijd in minuten
WITTE/BONTE WAS 95	5	39	1,65	137
WITTE-/BONTE WAS 60 <sup>1)</sup>	5	42	0,94	125
WITTE-/BONTE WAS 40	5	44	0,55	122
KREUKHERSTELLEND 40	2,5	45	0,42	102
FIJNE WAS 30	2,5	49	0,40	68
WOL /  (handwas) 30	2	42	0,20	37

1) **Aanwijzing:** programma-instelling voor een test volgens EN 60 456. Afhankelijk van waterdruk, -hardheid, -temperatuur, omgevingstemperatuur, textielsoort en -hoeveelheid, gebruikt wasmiddel, schommelingen in de netspanning en gekozen extra functies wijken de verbruikswaarden van de aangegeven waarden af.

## Wat betekent "update"?

De wasprogramma's van uw wasautomaat worden door software bestuurd.

Door nieuwe textielsoorten of nieuwe wasmiddelen kunnen in de toekomst nieuwe wasprogramma's nodig zijn. De software kan meestal daaraan worden aangepast.

Voor meer informatie over "update" kunt u contact opnemen met onze service-afdeling. De service-afdeling kan u ook meer vertellen over de kosten van een "update".

## Vóór het in gebruik nemen



Voert u een wasgang zonder wasgoed uit (WITTE WAS 95, met halve hoeveelheid wasmiddel).

Daardoor worden bij de fabricage ontstane vetresten in de trommel en de kuip verwijderd.

## Voordat u gaat wassen

### Wasgoed sorteren en voorbereiden

- Wasgoed volgens wasetiket en soort sorteren (zie "Textielsoorten en wasetiketten").
- Zakken leegmaken.
- Metalen delen (paperclips, veiligheidsspelden enz.) verwijderen.
- Om te voorkomen dat het wasgoed beschadigt en een kluwen vormt: ritssluitingen sluiten, slopen en dekbedovertrekken dichtknopen, losse ceintuurs en lange schortbanden samenbinden.
- Kleding die uit meer lagen bestaat (slaapzak, anorak enz.) binnenste buiten keren.
- Gebreid gekleurd textiel, wol en textiel met applicaties: binnenste buiten keren.
- Kleine en tere stukken wasgoed (babysokjes, panty's, beha's enz.) in een wasnetje, een kussenloop met ritssluiting of in een grote sok wassen.
- Vitrages bijzonder voorzichtig behandelen. Metalen of kunststof rolletjes of haken verwijderen of de vitrages in een net of zak binden. Voor beschadigingen kunnen wij niet aansprakelijk worden gesteld.
- Gekleurd en wit wasgoed niet samen wassen. Wit wasgoed verkleurt resp. vergrauwet dan.
- Nieuw gekleurd wasgoed geeft vaak af. Zulke stukken kunt u de eerste keer beter apart wassen.
- Kleine en grote stukken tegelijk wassen! Daardoor verbetert de waswerking en het wasgoed wordt bij het centrifugeren gunstiger verdeeld.
- Wasgoed losschudden voordat u het in de machine doet.
- Wasgoed uit elkaar gevouwen in de trommel doen.
- Let op de aanwijzingen "apart wassen" en "meermalen apart wassen"!

## Textielsoorten en wasetiketten

De wasetiketten helpen u bij de keuze van het juiste wasprogramma. Het wasgoed moet volgens textielsoort en wasetiket worden gesorteerd. De aangegeven temperaturen in de wasetiketten zijn maximale temperaturen.

### witte was

Textiel van katoen en linnen met dit wasetiket is ongevoelig voor mechanische belasting en hoge temperaturen. Voor deze textielsoort is het programma WITTE/BONTE WAS geschikt.

### bonte was

Textiel van katoen en linnen met dit wasetiket is ongevoelig voor mechanische belasting. Voor deze textielsoort is het programma WITTE/BONTE WAS geschikt.

### kreukherstellend goed

Textiel als kreukherstellend gemaakte katoen, weefsels gemengd met katoen, viscose en synthetische weefsels met dit wasetiket vereisen een mechanisch voorzichtiger behandeling. Voor deze textielsoort is het programma KREUKHERSTELLEND/STRIJKVRIJ geschikt.

### fijne was

Textiel dat uit verschillende lagen bestaat, textiel van microvezels, viscose, synthetische weefsels en vitrages met dit wasetiket vereisen een bijzonder voorzichtige behandeling. Voor deze textielsoort is het programma FIJNE WAS geschikt.

### wol en bijzonder teer wasgoed

Textiel als wol, weefsels gemengd met wol en zijde met dit wasetiket zijn bijzonder gevoelig voor mechanische belasting. Voor deze textielsoorten is het programma WOL/ (handwas) geschikt.

**Attentie!** Textiel met het wasetiket  (niet wassen!) mag niet in de wasautomaat worden gewassen!



## Was- en nabehandelingsmiddelen

### Welk was- en nabehandelingsmiddel?

Gebruik alleen was- en nabehandelingsmiddelen die geschikt zijn voor gebruik in de wasautomaat. Let altijd op de aanwijzingen van de fabrikant.

### Hoeveel was- en nabehandelingsmiddel?

De hoeveelheid is afhankelijk:

- van de mate van verontreiniging van het wasgoed
- van de hardheidsgraad van het leidingwater
- van het vulgewicht



Als de wasmiddelfabrikant geen doseeraanwijzingen voor kleine hoeveelheden wasgoed geeft, doseert u bij halve belading een derde minder, bij nog kleinere belading en bij STRIJKVRIJ slechts de helft van de hoeveelheid wasmiddel die voor een volle belading wordt geadviseerd. Let op de gebruiks- en doseeraanwijzingen van de fabrikant van was- en nabehandelingsmiddel.

## Waterontharder

Bij gemiddelde tot hoge waterhardheid (vanaf hardheid II) moet ontharder worden gebruikt. Let op de aanwijzingen van de fabrikant! Wasmiddel dan altijd voor hardheid I (= zacht) doseren. Informatie over de waterhardheid in uw woonplaats kunt u bij het waterleidingbedrijf krijgen.



Omdat de waterontharder vóór het hoofdwasmiddel wordt ingespoeld (voorontharding), is 80% van de op de verpakking aangegeven hoeveelheid ontharder voldoende.

### Aanwijzingen m.b.t. de waterhardheid

hardheidsbereik	waterhardheid in °dH (graden Duitse hardheid)	waterhardheid in mmol/l (millimol per liter)
I - zacht	onder 10	onder 1,8
II - gemiddeld	10 - 16	1,8 - 2,9
III - hard	boven 16	boven 2,9

# Wassen

## Beknopte gebruiksaanwijzing

Een wasproces verloopt als volgt:

- ☞ **1.** Het juiste wasprogramma instellen:
  - met de programmakiezer programma en temperatuur instellen
  - eventueel extra programma('s) instellen
- 2.** Eventueel centrifugetoerental wijzigen/SPOELSTOP instellen.
- 3.** Eventueel STARTTIJDKEUZE instellen.
- 4.** Deur openen, wasgoed in de machine doen.
- 5.** Deur sluiten.
- 6.** Was-/nabehandelmiddel doseren.
- 7.** Wasprogramma starten.

### **Na afloop van het wasprogramma:**

**Attentie!** Als het programma in een spoelstop geëindigd is, vóór het openen van de deur **POMPEN**, **CENTRIFUGEREN** of **KORT CENTRIFUGEREN** kiezen.

- 8.** Deur openen, wasgoed uit de machine nemen.
- 9.** Wasautomaat uitschakelen: programmakiezer op **UIT** draaien.

## Wasprogramma instellen

**i** Geschikt programma, juiste temperatuur en mogelijke extra programma's voor het wasgoed: zie "Programmatabellen".

- 1.** Programmakiezer op het gewenste wasprogramma met de gewenste temperatuur draaien.

In het multidisplay wordt de vermoedelijke duur van het ingestelde programma in minuten aangegeven.

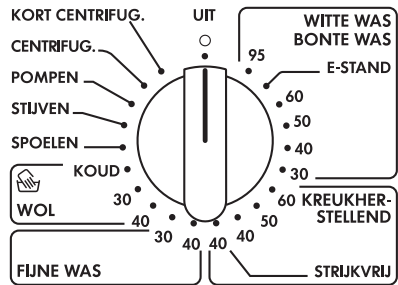

- 2.** Eventueel extra programma('s) kiezen:  
De indicatie van het gekozen extra programma gaat branden.
- Om een ander programma te kiezen de betreffende toets indrukken.
  - Om een programma uit te schakelen de toets nogmaals indrukken.



## Centrifugetoerental veranderen/spoelstop kiezen

Eventueel het centrifugetoerental voor het centrifugeren aan het einde van het programma veranderen of SPOELSTOP kiezen:

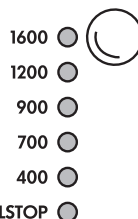

### Centrifugetoerental veranderen



De toets Centrifugetoerental/SPOELSTOP net zo vaak indrukken tot de indicatie van het gewenste centrifugetoerental brandt.



Als u het centrifugetoerental niet verandert, dan wordt het centrifugeren automatisch aan het gekozen wasprogramma aangepast:

- WITTE WAS/BONTE WAS 1600 tpm
- KREUKHERSTELLEND/STRIJKVRIJ 900 tpm
- FIJNE WAS 700 tpm
- WOL/ (handwas) 900 tpm

Het toerental voor het tussendoor centrifugeren is afhankelijk van het gekozen programma en kan niet worden veranderd.

### Niet centrifugeren kiezen



De toets Centrifugetoerental/SPOELSTOP net zo vaak indrukken tot de indicatie SPOELSTOP brandt.



Wanneer u SPOELSTOP kiest, blijft de was in het laatste spoelwater liggen en wordt er niet gecentrifugeerd.

## Starttijdkeuze/inweekduur instellen

### Starttijdkeuze

Met toets STARTTIJDKEUZE kunt u de start van een wasprogramma 1 tot maximaal 19 uur uitstellen.



Toets STARTTIJDKEUZE zo vaak indrukken, tot de tijd tot de gewenste program- mastart in het multidisplay wordt

aangegeven, bijv. **12h** voor 12 uur uitstellen van de programmastart. Als **19h** wordt aangegeven en u drukt de toets nog een keer in, ver- schijnt de looptijd van het ingestelde programma in minuten, bijv. **125**). In dit geval is geen starttijdkeuze ingesteld.





### Inweekduur

Als u toets INWEKEN hebt ingedrukt, kunt u met toets STARTTIJDKEUZE de inweekduur 1 tot maximaal 19 uur verlengen.



Zonder starttijdkeuze bedraagt de inweekduur ca. 1 uur.

## Deur openen en sluiten

-  Openen: aan de deurgreep trekken.
-  Sluiten: deur stevig dichtdrukken.

DEUR 

De indicaties DEUR en START/PAUZE geven bij een ingeschakeld apparaat aan of de deur kan worden geopend:

START  
PAUZE 

Indicatie DEUR	Indicatie START/PAUZE	Kan de deur worden geopend?
licht groen op	knippert rood	ja
licht rood op	licht rood op	nee <sup>1)</sup>

1) Deur is vanwege hoog waterniveau resp. hoge watertemperatuur vergrendeld.

-  Als
  - de foutcode **E<sub>d</sub>** in het multidisplay wordt aangegeven,
  - en de indicaties VOORWAS, SPOELEN en SPOELEN+ knipperen, wordt geprobeerd een wasprogramma te starten zonder dat de deur goed is gesloten. In dit geval de deur stevig dichtdrukken en het wasprogramma opnieuw starten.

## Wasgoed in de machine doen

-  Maximale vulgewichten, zie "Programmatabellen".  
Aanwijzingen m.b.t. de juiste voorbereiding van het wasgoed, zie Wasgoed sorteren en voorbereiden".

-  **1.** Wasgoed sorteren en voorbereiden.
- 2.** Deur openen: aan de deurgreep trekken.
- 3.** Wasgoed in de machine doen.  
**Attentie!** Let erop dat er geen wasgoed tussen de deur wordt geklemd! Wasgoed en apparaat zouden kunnen beschadigen!
- 4.** Deur stevig sluiten.

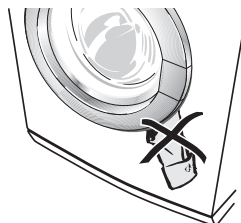

## Was-/nabehandelingsmiddel doseren

**i** Aanwijzingen m.b.t. was- en nabehandelingsmiddelen, zie hoofdstuk "Was- en nabehandelingsmiddelen".

- 1.** Wasmiddellade openen: uw hand in het klepje onderaan de lade steken (1), lade zo ver mogelijk naar buiten trekken (2).

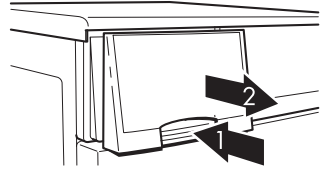

- 2.** Was-/nabehandelingsmiddel doseren.

**vak voor vlekkenzout**

**vak voor poedervormig  
hoofdwasmiddel**

(Als u waterontharder gebruikt en het rechter vak voor voorwas-/inweekmiddel nodig hebt, de waterontharder op het hoofdwasmiddel in het linker vak doseren.)

**vak voor vloeibaar  
nabehandelingsmiddel**

(wasverzachter, stijfsel)

**Attentie!** Vak niet verder dan markering MAX vullen.

Dikvloeibare middelen eventueel tot markering MAX met water verdunnen, poedervormig stijfsel eerst oplossen.

**Aanwijzing:** Een kleine hoeveelheid restwater in het vak voor vloeibaar nabehandelingsmiddel is normaal en heeft geen invloed op het spoelresultaat.

**vak voor voorwasmiddel/inweekmiddel  
of voor waterontharder**

- 3.** Lade helemaal naar binnen schuiven.

**i** **Bij gebruik van vloeibare wasmiddelen/tabletten:**

Vloeibare wasmiddelen resp. tabletten met door de wasmiddelindustrie aangeboden doseerhulpjes doseren. Let op de aanwijzingen op de wasmiddelverpakking.

## Wasprogramma starten

1. Controleer of de waterkraan is geopend.
2. Wasprogramma starten: druk toets START/PAUZE in. Het wasprogramma start direct of start na afloop van de ingestelde starttijdkeuze.



- i** De deur is niet goed gesloten als bij het indrukken van toets START/PAUZE
- de foutcode **E d** in het multidisplay wordt aangegeven,
  - en de indicaties VOORWAS, SPOELEN en SPOELEN+ knipperen.
- Druk in dit geval de deur goed dicht en druk nogmaals op toets START/PAUZE.

### Bij een ingestelde starttijdkeuze:

De ingestelde starttijdkeuze loopt af, in het multidisplay wordt de rest-tijd tot de start van het programma (telkens in hele uren, bijv. **5h**) aangegeven. In deze periode kunt u extra was toevoegen of de starttijdkeuze veranderen resp. afbreken.

- Wasgoed toevoegen: Toets START/PAUZE indrukken, de deur kan nu worden geopend. De deur daarna weer sluiten en opnieuw toets START/PAUZE indrukken.
- Starttijdkeuze veranderen resp. opheffen: zo vaak op toets START-TIJDKEUZE drukken totdat de gewenste tijd wordt aangegeven; bij indicatie van de programmalooptijd (indicatie in minuten bijv. **125**) start het wasprogramma direct.



## Afloop van het wasprogramma

### Indicatie van het programmaverloop

Vóór de start worden de uit te voeren programma-onderdelen op de indicatie van het programmaverloop aangegeven. Tijdens het wasprogramma wordt aangegeven met welk onderdeel de machine bezig is.

- VOORWAS ●
- HOOFDWAS ●
- SPOELEN ●
- SPOELEN + ●
- CENTRIFUG. ●
- EINDE ●

### Multidisplay

De te verwachten resterende looptijd (in minuten) wordt tot het einde van het programma in het multidisplay aangegeven.



Bij automatische programma-aanpassing door de sturing van de wasautomaat (hoeveelheid wasgoed, soort wasgoed, onbalansherkenning, extra spoelgang enz.) kan de telling van de resterende looptijd stilgezet of gecorrigeerd worden.

### Centrifugetoerental wijzigen

Tijdens het wasprogramma kan het centrifugetoerental nog gewijzigd of SPOELSTOP gekozen worden.

Andere instellingen kunnen niet worden gewijzigd.

### Programma afbreken



Om het programma voortijdig af te breken de programmakiezer op UIT draaien.



Met toets START/PAUZE kan het wasprogramma te allen tijde worden onderbroken. Als u deze toets nogmaals indrukt wordt het programma weer voortgezet.

## Einde van het programma/wasgoed uit de machine nemen

### **Nadat een wasprogramma is beëindigd:**

Als een wasprogramma is afgelopen, licht EINDE in de indicatie van het programmaverloop op.

- ☞ **3.** Deur openen.  
Zodra de indicatie DEUR groen oplicht, kan de deur worden geopend.
- 4.** Wasgoed uit de machine nemen.
- 5.** Programmakiezer op UIT draaien.
- 6.** Trek na het wassen de wasmiddellade iets naar buiten, zodat deze kan drogen. De deur op een kier laten staan, zodat de wasautomaat kan luchten.

### **Als u SPOELSTOP hebt gekozen:**

Eindigt het programma met SPOELSTOP, dan knippert de indicatie naast toets START/PAUZE.

- ☞ **1.** Na een spoelstop moet eerst het water worden weggepompt:
  - Druk toets START/PAUZE in  
(water wordt weggepompt en de was wordt volgens het gekozen programma gecentrifugeerd; met toets centrifugetoerental/SPOELSTOP kan ook tijdens het centrifugeren het toerental nog worden veranderd),  
of
  - draai de programmakiezer op UIT en vervolgens op POMPEN en druk toets START/PAUZE in  
(water wordt zonder centrifugeren weggepompt),  
of
  - draai programmakiezer op UIT en vervolgens op CENTRIFUGEREN of KORT CENTRIFUGEREN en druk toets START/PAUZE in  
(het water wordt weggepompt en de was wordt gecentrifugeerd of kort gecentrifugeerd).

Na afloop van deze programmafase licht de indicatie EINDE op. Het wasprogramma is beëindigd.
- 2.** De deur openen en de was uit de machine nemen.
- 3.** Programmakiezer op UIT zetten.
- 4.** De waterkraan dichtdraaien.

**Als programma STRIJKVRIJ is gekozen:**

bij STRIJKVRIJ volgt na afloop van het wasprogramma een antikreuk-fase van ca. 30 minuten. Het multidisplay laat tevens de resterende looptijd (bijv. 1 minuut) zien en de indicatie EINDE licht op.

Tijdens de antikreukfase kunt u op ieder moment de was uit de machine nemen.

-  **1.** Druk daarvoor toets START/PAUZE in  
U kunt nu de wasmachinedeur openen en de was uit de machine nemen.
- 2.** Draai vervolgens de programmakiezer op UIT.  
Het wasprogramma is beëindigd.



Als de indicatie OVERDOSERING brandt, hebt u in het afgelopen wasprogramma te veel wasmiddel gebruikt. Bij de volgende was op de doseeraanwijzingen van de wasmiddelfabrikant en op het vulgewicht letten!











OVERDOS. ●

**Attentie!** Als de wasautomaat langere tijd niet wordt gebruikt: waterkraan dichtdraaien en de wasautomaat spanningsloos maken.

# Programmatabellen

## Wassen

In de onderstaande lijst worden uitsluitend de meest gebruikte en tevens meest zinvolle instellingen vermeld.

Soort wasgoed, wasetiket	Max. vulgewicht <sup>1)</sup> (drooggewicht) <sup>2)</sup>	Programmakieler temperatuur	Mogelijke extra programma's
Witte was 	5 kg	WITTE/BONTE WAS 95	VOORWAS INWEKEN KORT VLEKKEN
<b>Energiebesparend programma:</b> Witte was 	5 kg	WITTE/BONTE WAS E-STAND	VOORWAS INWEKEN
Bonte was  	5 kg	WITTE/BONTE WAS 30 tot 60	VOORWAS INWEKEN KORT VLEKKEN
Kreukherstellend  	2,5 kg	KREUKHERSTELLEND 40 tot 60	VOORWAS INWEKEN KORT VLEKKEN
	1 kg	STRIJKVRIJ <sup>3)</sup> 40	
Fijne was 	2,5 kg (resp. 15-20m <sup>2</sup> gordijnen)	FIJNE WAS 30, 40	VOORWAS INWEKEN KORT VLEKKEN
Wol/handwas   	2 kg	 WOL KOUDE tot 40	

1) De bepaling voor het vulgewicht is conform de norm EN 60456 Standard load.

2) Een 10-liter emmer kan ongeveer 2,5kg droge was bevatten (katoen).

3) Alleen als een vulgewicht van 1 kg wordt aangehouden, wordt kreuken van het wasgoed in ruime mate voorkomen.

5 tot 7 kreukvrije herenoverhemden vormen ongeveer 1 kg droge was.

## Apart wasverzachten/stijven/impregneren

Soort wasgoed	Max. vulgewicht (droog gewicht)	Programmakieler
Witte/bonte was	5 kg	STIJVEN

## Apart spoelen

Soort wasgoed	Max. vulgewicht (droog gewicht)	Programmakieler
Witte/bonte was	5 kg	SPOELEN
Kreukherstellend	2,5kg	
Fijne was	2,5kg	
Wol/handwas	2 kg	

## Apart centrifugeren

Soort wasgoed	Max. vulgewicht (droog gewicht)	Programmakieler
Witte/bonte was	5 kg	CENTRIFUGEREN
Kreukherstellend	2,5kg	KORT CENTRIFUG.
Fijne was	2,5kg	
Wol/handwas	2 kg	

# Reiniging en onderhoud

## Bedieningspaneel

**Attentie!** Geen middelen voor het onderhoud van meubelen of agressieve reinigingsmiddelen gebruiken voor het reinigen van paneel en bedieningselementen.

- ☞ Bedieningspaneel met een vochtig doekje afnemen. Daarvoor warm water gebruiken.

## Wasmiddellade

Van tijd tot tijd moet de wasmiddellade worden gereinigd.

- ☞ 1. De lade zo ver mogelijk naar buiten trekken.
- 2. De lade met een flinke ruk losnemen.
- 3. Wasverzachterbakje uit het middelste vak nemen.

- 4. Wasverzachterbakje onder stromend water reinigen.

- 5. Inspoelvakjes met warm water vanaf de achterzijde schoonmaken. U kunt het beste een flessenborstel gebruiken.

- 6. Wasverzachterbakje weer stevig opzetten, tot het niet verder kan.

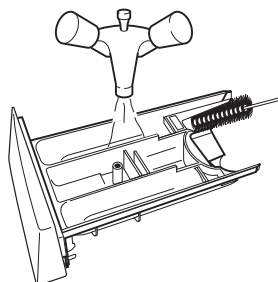
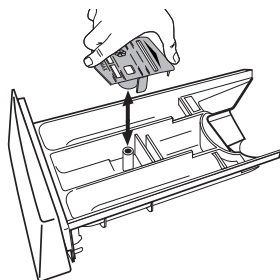

7. Gehele inspoelbereik van de wasautomaat, vooral ook de sproeiers aan de bovenzijde van de inspoelvakjes, met een borsteltje reinigen.

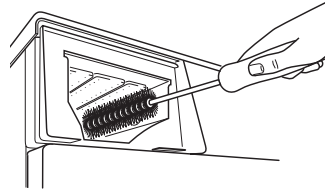

8. Lade weer in de geleiders zetten en naar binnen schuiven.

## Wastrommel

De wastrommel is van roestvrij edelstaal. Door roestende vreemde voorwerpen in het wasgoed kunnen roestvlekken op de trommel ontstaan.

**Attentie!** De stalen trommel niet met zuurhoudende ontkalkingsmiddelen, chloor- of ijzerhoudende schuurmiddelen of staalwol reinigen. Bij onze service-afdeling zijn geschikte middelen te verkrijgen.

- ☞ Eventuele roestvlekken op de trommel met een reinigingsmiddel voor roestvrij staal verwijderen.

## Deur

- ☞ Regelmatig controleren of zich aanslag of vreemde voorwerpen in de rubber manchet achter de deur bevinden en deze eventueel verwijderen.

# Wat is er aan de hand als...

## Hulp bij storingen

Probeer in geval van storing aan de hand van onderstaande aanwijzingen het probleem zelf op te lossen. Als u voor één van de hier vermelde storingen of vanwege bedieningsfouten de service-afdeling inschakelt, wordt dit bezoek ook tijdens de garantietermijn niet door onze garantiebepalingen gedekt.

- Als in het multidisplay de foutcode **E1**, **E2** of **E3** wordt aangegeven, kunt u de storing eventueel zelf opheffen (zie storingstabel). Nadat de fout is opgelost, drukt u op de toets START/PAUZE.



- Bij alle andere fouten die worden weergegeven (**E** en een getal of een letter) schakelt u het apparaat uit en weer in. Stel het wasprogramma opnieuw in en druk op de toets START/PAUZE.

Als de foutcode opnieuw wordt weergegeven, neem dan contact op met de klantenservice en vermeld de foutcode.

Probleem	Mogelijke oorzaak	Oplossing
Wasautomaat werkt niet.	De stekker zit niet in het stopcontact.	De stekker in het stopcontact steken.
	Zekering in de huisinstallatie is niet in orde.	Zekering controleren en/of vervangen.
	Deur is niet goed gesloten.	Deur sluiten; het slot moet hoorbaar dichtvallen.
	Toets START/PAUZE is niet lang genoeg ingedrukt.	De toets START/PAUZE zo lang indrukken totdat het programma begint.
Deur gaat niet dicht.	Kinderbeveiliging is ingesteld.	Kinderbeveiliging opheffen (zie het hoofdstuk "Kinderbeveiliging").
Foutcode <b>E3</b> verschijnt in het multidisplay. Indicaties VOORWAS, SPOELEN en SPOELEN+ knipperen.	Deur is niet goed gesloten.	Deur goed sluiten. Programma opnieuw starten.



Probleem	Mogelijke oorzaak	Oplossing
Er wordt geen water toegevoerd. Foutcode  verschijnt in het multidis-play.	Waterkraan is dicht.	Waterkraan opendraaien.
	Zeef in schroefkoppeling van toevoerslang is verstopt.	Waterkraan dichtdraaien. Slang van waterkraan los-schroeven, zeef eruitnemen en onder stromend water reinigen.
	Waterkraan zit vol met kalk-aanslag of is defect.	Waterkraan controleren, evt. laten repareren.
Wasautomaat trilt tij-dens het wassen of staat niet stil.	Transportbeveiliging is niet verwijderd.	Transportbeveiliging volgens de aanwijzingen voor opstelling en aansluiting verwijderen.
	De in de hoogte verstelbare stelvoeten zijn niet correct afgesteld.	Stelvoeten afstellen volgens de aanwijzingen voor opstel-ling en aansluiting.
	Er zit te weinig wasgoed in de trommel (bijv. alleen een badjas).	Dit heeft geen nadelige in-vloed op de werking van het apparaat.
	Water kon voor het centrifu-geren niet volledig worden weggepompt doordat de afvoerslang geknikt is of de afvoerpomp verstopt is.	Ligging van afvoerslang con-troleren en evt. de knik eruit-halen of de afvoerpomp reinigen en evt. vreemde voorwerpen uit het pomp-huis verwijderen.
Sop van de hoofdwas schuimt sterk.	Waarschijnlijk heeft u te veel wasmiddel gebruikt.	Wasmiddel nauwkeurig vol-gens de aanwijzingen van de fabrikant doseren.

Probleem	Mogelijke oorzaak	Oplossing
Er loopt water onder de wasautomaat vandaan.	Schroefkoppeling op de toevoerslang lekt.	Toevoerslang goed vastdraaien.
	Afvoerslang lekt.	Afvoerslang controleren en eventueel vernieuwen.
	Deksel van de afvoerpomp is niet goed gesloten.	Deksel goed sluiten.
	Er zit wasgoed tussen de deur geklemd.	Programma afbreken, wasgoed bij de deur verwijderen. Programma opnieuw starten.
	Aftapslang is niet goed aangesloten of lekt.	Aftapslang correct aansluiten (zie het hoofdstuk "Water aftappen"). Als de aftapslang lekt contact opnemen met onze serviceafdeling.
Wasverzachter wordt niet ingespoeld, vak  voor nabehandelmiddel is met water gevuld.	Het wasverzachterbakje is niet goed in het vak voor het nabehandelmiddel gezet of is verstopt.	Wasmiddellade reinigen, wasverzachterbakje goed vastzetten.
Was is erg gekreukt.	Waarschijnlijk hebt u te veel wasgoed in de machine gedaan.	Houd u aan het maximale vulgewicht (zie programma-tabellen). Bij kreukherstellend textiel het programma STRIJKVRIJ kiezen.
Was is na het centrifugeren niet zo droog als gebruikelijk.	De was kon voor het centrifugeren niet gelijkmatig in de trommel worden verdeeld.	Vul de trommel altijd zo vol mogelijk met kleine en grote stukken wasgoed.

Probleem	Mogelijke oorzaak	Oplossing
Wasgoed is niet goed gecentrifugeerd, in de trommel bevindt zich nog water. Foutcode <b>E2</b> verschijnt in het multidisplay.	Er zit een knik in de afvoerslang.	Knik uit de slang halen.
	Maximale pomphoogte (uitloophoogte 1 m vanaf de onderkant van het apparaat) is overschreden.	Neem contact op met onze serviceafdeling, daar is voor opvoerhoogten boven 1 m een opvoerset te verkrijgen.
	Afvoerpomp is verstopt.	Apparaat uitschakelen en stekker uit het stopcontact nemen, afvoerpomp reinigen.
	Bij een sifonaansluiting: sifon is verstopt.	Sifon reinigen.
Deur kan bij ingeschakeld apparaat niet worden geopend.	Deur is vanwege hoog water-niveau resp. hoge watertemperatuur vergrendeld (indicatie DEUR licht rood op).	Wachten totdat de indicatie DEUR groen oplicht.  Als de deur toch moet worden geopend: programmakieler op UIT draaien; programmakieler op POMPEN draaien. Toets START/PAUZE indrukken. Nadat het water is afgepompt, kan de deur worden geopend.
	Stroomuitval! (Alle indicaties zijn uit). Deur blijft uit veiligheidsredenen ca. 4 tot 10 minuten vergrendeld.	Als door het venster van de deur water zichtbaar is, eerst het water aftappen (zie het hoofdstuk "Water aftappen"). Na ca. 4 tot 10 minuten kan de deur geopend worden door aan de deurgreep te trekken.
In de wasmiddellade vormen zich wasmiddelresten.	Waterkraan staat niet helemaal open.	Waterkraan helemaal open-draaien.
	Zeef in de schroefkoppeling van de toevoerslang naar de kraan of naar het apparaat is verstopt.	Waterkraan dichtdraaien. Toevoerslang losschroeven van de waterkraan en van het apparaat. Zeef reinigen.

Probleem	Mogelijke oorzaak	Oplossing
Spoelwater is troebel.	Oorzaak is waarschijnlijk een wasmiddel met een hoog siliciumgehalte.	Dit heeft geen nadelige invloed op het spoelresultaat, eventueel een vloeibaar wasmiddel gebruiken.
Als een toets voor een extra programma wordt ingedrukt, licht de bijbehorende indicatie niet op.	Het gekozen extra programma kan niet met het ingestelde programma worden gecombineerd.	Maak een andere keuze.

## Als het wasresultaat niet bevredigend is

### Als het wasgoed grauw is en zich in de trommel kalk afzet

- U hebt niet genoeg wasmiddel gedoseerd.
- U hebt niet het juiste wasmiddel gebruikt.
- U hebt speciale verontreinigingen niet voorbehandeld.
- U hebt niet het juiste programma of de juiste temperatuur gekozen.

### Als op het wasgoed nog grijze vlekken zitten

- U hebt door zelf, vet of olie verontreinigd wasgoed met te weinig wasmiddel gewassen.
- U hebt met te lage temperatuur gewassen.
- Vaak is wasverzachter (vooral in geconcentreerde vorm) op het wasgoed terechtgekomen. Zulke vlekken zo snel mogelijk uitwassen en voorzichtig met de betreffende wasverzachter omgaan.

### Als na de laatste spoelgang nog schuim zichtbaar is

- Moderne wasmiddelen kunnen ook in de laatste spoelgang nog schuim veroorzaken. Het wasgoed is echter voldoende gespoeld.

### Als op het wasgoed witte resten zitten

- Het gaat hierbij om onoplosbare bestanddelen van moderne wasmiddelen. Ze zijn niet het gevolg van een onvoldoende spoeeffect. Wasgoed uitschudden of uitborstelen. Misschien moet u het wasgoed in het vervolg binnenste buiten wassen. Wasmiddel controleren, eventueel vloeibaar wasmiddel gebruiken.

## Water aftappen

- Als de wasautomaat het sop niet meer wegpompt, moet het water worden afgetapt.
- Als de wasautomaat in een ruimte staat waar het kan gaan vriezen, moet bij kans op vorst het water worden afgetapt.  
Bovendien: toevoerslang van de waterkraan losschroeven en op de vloer leggen, afvoerslang legen.



**Waarschuwing!** Voordat u water gaat aftappen de wasautomaat uit-schakelen en de stekker uit het stopcontact trekken!

**Voorzichtig!** Het sop dat uit de aftapslang komt, kan heet zijn. Verbrandingsgevaar! Voordat u water gaat aftappen sop eerst laten afkoe-len.

 1. Een plat bakje klaar zetten, om het uitlopende sop op te vangen.

2. Klepje rechts in de sokkel naar beneden klappen en lostrekken.

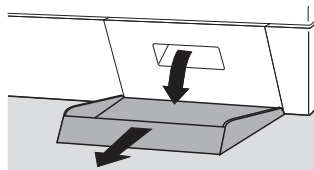

3. Aftapslang uit de houder nemen.

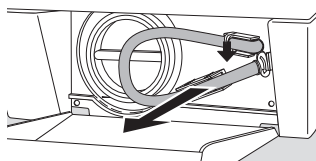

4. Bakje eronder zetten.

5. Afsluitstop van de aftapslang linksom draaien en lostrekken.

Het sop loopt nu weg. Afhankelijk van de hoeveelheid sop kan het nodig zijn, het bakje verschillende malen te legen. De aftapslang dan tussendoor weer met de afsluitstop afsluiten.

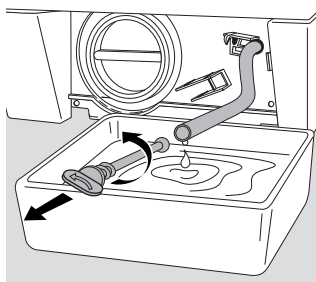

**Als het sop geheel weggelopen is:**

6. Afsluitstop stevig in de aftapslang ste-ken en rechtsom vastdraaien.
7. Aftapslang weer in de houder plaatsen.
8. Klepje in het sokkelpaneel zetten en sluiten.

## Afvoerpomp

De afvoerpomp is onderhoudsvrij. Het pompdeksel hoeft alleen te worden geopend bij storingen wanneer er geen water meer wordt weggepompt, bijvoorbeeld wanneer het pompwiel is geblokkeerd.

Voor het vullen van de wasautomaat moet altijd worden gecontroleerd of er zich in de zakken van kledingstukken of tussen het wasgoed geen vreemde voorwerpen bevinden. Paperclips, spijkers, enzovoort die eventueel met het wasgoed in de wasautomaat terecht zijn gekomen, blijven achter in het pomphuis (filter voor vreemde voorwerpen dat het pompwiel beschermt).

Om een geblokkeerde afvoerpomp weer te laten functioneren, gaat u als volgt te werk:



**Waarschuwing!** Voor het openen van het pompdeksel moet de wasautomaat worden uitgeschakeld en moet de stekker uit het stopcontact worden getrokken!

1. Tap eerst het water uit de wasautomaat af (zie hoofdstuk "Water aftappen").
2. Leg een doek op de vloer voor het deksel van de afvoerpomp. Er kan restwater weglopen.
3. Het pompdeksel linksom losschroeven en naar buiten trekken.
4. Eventuele vreemde voorwerpen en textielpluizen uit het pomphuis verwijderen.

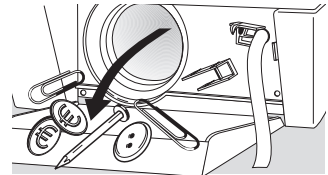
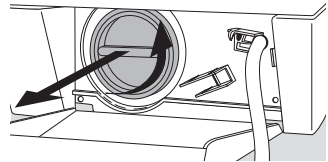

5. Pompdeksel weer terugplaatsen. Lipjes aan het deksel opzij in de geleidings-sleuven plaatsen en het deksel rechtsom vastschroeven.

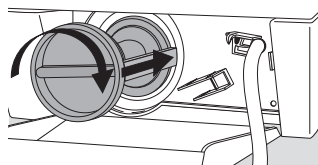

6. Aftapslang afsluiten en in de houder plaatsen.

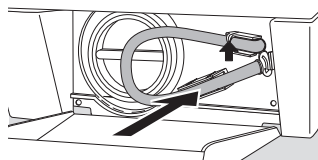

7. Klepje sluiten.



## Extra spoelgang (SPOELEN+)

De wasautomaat is ingesteld op een uiterst zuinig waterverbruik. Voor mensen die aan een allergie lijden, kan het echter van belang zijn om met meer water te spoelen.



Als deze functie is ingesteld, wordt een extra spoelgang uitgevoerd bij de programma's WITTE/BONTE WAS, KREUKHERSTELLEND/STRIJKVRIJ en FIJNE WAS.

Bij levering van het apparaat is geen extra spoelgang ingesteld.

### Extra spoelgang instellen:



1. Programmakiezer op KORT CENTRIFUGEREN draaien.
2. Toets INWEKEN minstens 5 seconden ingedrukt houden.  
Nadat de toets 5 seconden is ingedrukt, knippert SPOELEN+ 5 seconden lang in de indicatie van het programmaverloop.
3. Terwijl SPOELEN+ knippert, toets INWEKEN loslaten.  
Als het knipperen ophoudt, is de extra spoelgang ingesteld. Dat blijft zo, tot u de extra spoelgang weer opheft.  
Als de extra spoelgang is ingesteld, brandt voordat het programma start en tijdens de extra spoelgang in de indicatie van het programmaverloop de indicatie SPOELEN+.
4. Als u wilt controleren, of de extra spoelgang is ingesteld:
  - Programmakiezer op KORT CENTRIFUGEREN draaien.
  - toets INWEKEN even indrukken.

Als nu SPOELEN+ in de indicatie van het programmaverloop knippert, is de extra spoelgang ingesteld.

### Extra spoelgang opheffen:



1. Programmakiezer op KORT CENTRIFUGEREN draaien.
2. Toets INWEKEN minstens 5 seconden ingedrukt houden.  
Zodra u de toets indrukt knippert SPOELEN+ in de indicatie van het programmaverloop. Na 5 seconden houdt SPOELEN+ op met knipperen en blijft het 5 seconden lang constant branden.
3. Terwijl SPOELEN+ constant brandt, toets INWEKEN loslaten.  
Als nu SPOELEN+ niet meer brandt, is de extra spoelgang opgeheven.



Door een extra spoelgang wordt het waterverbruik hoger en de programmalooptijd langer.

## Sopafkoeling

Het kan nodig zijn om het sop vóór het wegpompen af te koelen, om thermische beschadiging van kunststof afvoerbuizen te voorkomen.



Het sop wordt vóór het wegpompen aan het eind van de hoofdwass (door toevoer van koud water ) afgekoeld. (Deze instelling werkt alleen bij WITTE/BONTE WAS met een temperatuur boven 40 °C.)

Bij levering van het apparaat is geen sopafkoeling ingesteld.

### Sopafkoeling instellen:



1. Programmakiezer op KORT CENTRIFUGEREN draaien.
2. Toets VOORWAS minstens 5 seconden ingedrukt houden. Nadat de toets 5 seconden is ingedrukt, knippert HOOFDWAS 5 seconden lang in de indicatie van het programmaverloop.
3. Terwijl HOOFDWAS knippert, toets VOORWAS loslaten. Als het knipperen ophoudt, is de sopafkoeling ingesteld. Dat blijft zo, tot u de sopafkoeling weer opheft.
4. Als u wilt controleren, of de sopafkoeling is ingesteld:
  - Programmakiezer op KORT CENTRIFUGEREN draaien.
  - Toets VOORWAS even indrukken.Als nu HOOFDWAS in de indicatie van het programmaverloop knippert, is de sopafkoeling ingesteld.

### Sopafkoeling opheffen:



1. Programmakiezer op KORT CENTRIFUGEREN draaien.
2. Toets VOORWAS minstens 5 seconden ingedrukt houden. Zodra u de toets indrukt knippert HOOFDWAS in de indicatie van het programmaverloop. Na 5 seconden houdt HOOFDWAS op met knipperen en blijft het 5 seconden lang constant branden.
3. Terwijl HOOFDWAS constant brandt, toets VOORWAS loslaten. Als nu HOOFDWAS niet meer brandt, is de sopafkoeling opgeheven.



Door sopafkoeling wordt het waterverbruik hoger en de programmalooptijd langer.

## Extra spoelgang en sopafkoeling

Extra spoelgang en sopafkoeling kunt u combineren. Instelling als onder "Extra spoelgang" en "Sopafkoeling".

## Kinderbeveiliging

Als de kinderbeveiliging is ingesteld, kan de deur niet meer gesloten worden en kan er geen wasprogramma meer gestart worden.



### Kinderbeveiliging instellen:

Draaiknop (aan de binnenzijde van de deur) m.b.v. een geldstuk zo ver mogelijk rechtsom draaien.



**Waarschuwing!** De draaiknop mag na het instellen niet in de verzonken stand staan, anders is de kinderbeveiliging niet actief! De draaiknop moet naar buiten staan, zie afbeelding.



### Kinderbeveiliging opheffen:

Draaiknop zo ver mogelijk linksom draaien.

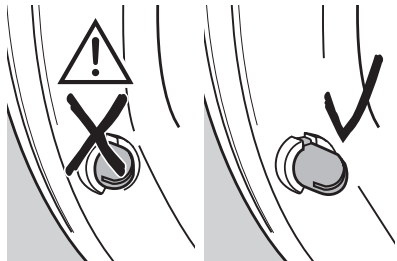
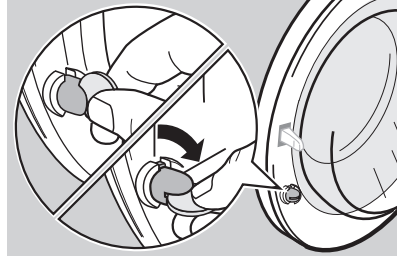

## Opstel- en aansluitaanwijzing

### Aanwijzingen m.b.t. de veiligheid voor de installatie

- Kantel de wasautomaat niet op z'n voorzijde en niet op z'n rechterzijde (van voren gezien). Elektrische onderdelen zouden nat kunnen worden!
- Controleer de wasautomaat op transportschade. Een beschadigd apparaat mag u in geen geval aansluiten. Wend u in geval van schade tot uw leverancier.
- Controleer of alle onderdelen van de transportbeveiliging zijn verwijderd en of de spatwaterbescherming aan het apparaat gemonteerd is, zie "Transportbeveiliging verwijderen". Anders kunnen het tijdens het centrifugeren het apparaat zelf en meubelen die ernaast staan beschadigd raken.
- Stekker altijd in een volgens de voorschriften randgeaard stopcontact steken.
- Bij vaste aansluiting: vaste aansluiting mag alleen door een erkend elektro-installeteur worden uitgevoerd.
- Controleer vóór het in gebruik nemen of de op het typeplaatje van het apparaat aangegeven netspanning en stroomsoort overeenkomen met netspanning en stroomsoort op de plek van opstelling. Op het typeplaatje staat ook welke zekering nodig is.
- Als voor de wateraansluiting van de wasautomaat werkzaamheden aan de waterinstallatie noodzakelijk zijn, moeten deze werkzaamheden worden uitgevoerd door een erkend installeteur.
- Als voor de elektrische aansluiting van de wasautomaat werkzaamheden aan het elektriciteitsnet noodzakelijk zijn, moeten deze werkzaamheden worden uitgevoerd door een erkend elektro-installeteur.
- Het aansluitsnoer mag alleen door onze service-afdeling of door een erkend installeteur worden vervangen.

# Opstelling van het apparaat

**i** Wasautomaten met gewelfd voorpaneel zijn **niet geschikt voor onderbouw**.

## Apparaat vervoeren

- Leg de wasautomaat niet op z'n voorzijde en niet op z'n rechterzijde (van voren gezien). Anders kunnen elektrische onderdelen nat worden.
- Apparaat nooit vervoeren zonder transportbeveiliging. Transportbeveiliging pas op de plaats van opstelling verwijderen. Vervoer zonder transportbeveiliging kan tot beschadiging van het apparaat leiden.
- Het apparaat nooit aan de geopende deur en ook niet aan de sokkel optillen.
- Bij transport met een steekwagen: Steekwagen alleen aan de zijkant van het apparaat plaatsen.

## Transportbeveiliging verwijderen

**Attentie!** Vóór in gebruik nemen van het apparaat beslist de transportbeveiliging verwijderen! Alle onderdelen van de transportbeveiliging voor eventueel later transport (verhuizing) goed bewaren.

**1.** Aan de achterzijde van het apparaat beide slanghouders openen en slangen en aansluitsnoer eruit nemen.

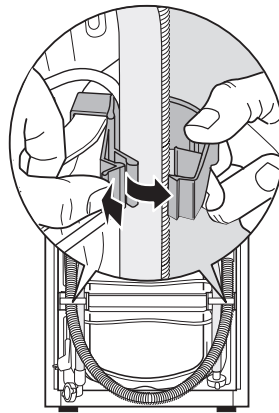

**2.** Beide slanghouders met een flinke ruk van het apparaat lostrekken.

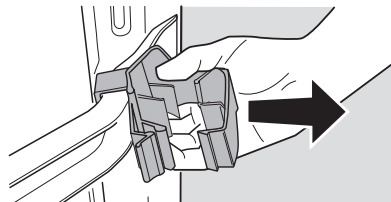

**i** De speciale sleutel A en de afsluitdopjes B (2 x) en C (1 x) worden met het apparaat meegeleverd.

3. Schroef D incl. drukveer met speciale sleutel A verwijderen.
4. Gat met afsluitdopje C afsluiten.

**Attentie!** Afsluitdopje zo stevig in het gat drukken, dat het in de achterwand valt (bescherming van de binnenzijde van het apparaat tegen spatwater).

5. De twee schroeven E m.b.v. de speciale sleutel A uitdraaien.
6. De vier schroeven F m.b.v. de speciale sleutel A uitdraaien.
7. Transportrail G losnemen.

8. De vier schroeven F weer in-draaien.
9. De twee grote gaten met afsluitdopjes B afsluiten.

**Attentie!** Afsluitdopjes zo stevig in het gat drukken, dat ze in de achterwand vallen (bescherming van de binnenzijde van het apparaat tegen spatwater).

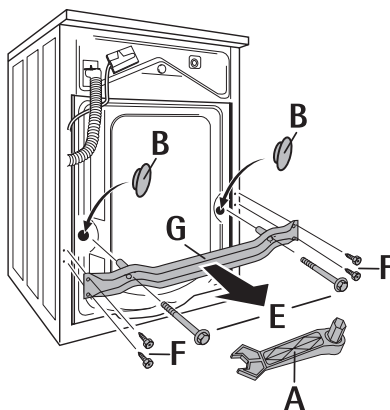
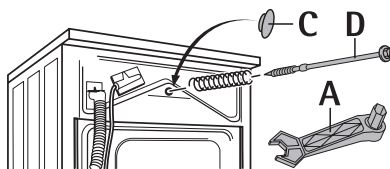

## Plaats van opstelling voorbereiden

- De vloer moet schoon en droog zijn, vrij van resten van boenwas en andere vettige aanslag, zodat het apparaat niet kan wegglijden. Geen vettige stoffen als glijmiddel gebruiken.
- Opstelling op hoogpolig tapijt of op tapijt met een rug van zacht schuim is niet aan te bevelen, omdat daardoor de stabiliteit van het apparaat niet gewaarborgd is.
- Als het apparaat op kleine tegels wordt opgesteld, er een rubber mat onder leggen.
- Kleine oneffenheden in de vloer nooit compenseren d.m.v. hout, karton of iets dergelijks, maar altijd door verstellen van de schroefvoeten.
- Als vanwege ruimtegebrek opstelling van het apparaat direct naast een fornuis onvermijdelijk is: tussen fornuis en wasautomaat een warmte-isolerende plaat (85 x 57 cm) plaatsen, die aan de kant van het fornuis van aluminiumfolie voorzien moet zijn.
- De wasautomaat mag niet worden opgesteld in een ruimte waar het kan gaan vriezen. Kans op beschadiging t.g.v. vorst!
- Toevoer- en afvoerslang mogen niet geknikt of platgedrukt worden.

## Opstelling op een betonnen sokkel

Bij opstelling op een betonnen sokkel moeten uit veiligheidsoverwegingen bevestigingsplaten worden gemonteerd, waarin de wasautomaat wordt geplaatst. Deze bevestigingsplaten zijn verkrijgbaar bij onze service-afdeling onder ET-nr. 645 425 058.

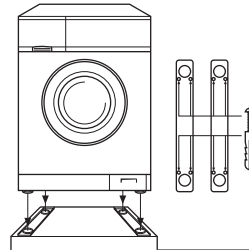

## Opstelling op verende vloeren

Bij verende vloeren, vooral houten vloeren met meegeevende planken, een minstens 15 mm dikke, waterbestendige houten plaat op minstens 2 vloerbalken vastschroeven. Apparaat indien mogelijk in een hoek van de kamer opstellen, omdat een houten vloer daar het stevigst en het minst geneigd tot trillen is.

## Oneffenheden in de vloer compenseren

**i** **Automatische stelvoet:** De voet links achter is een soort veer. Daardoor staat het apparaat stabiel, ook bij hoge centrifugetoerentallen. Mocht de wasautomaat tijdens het centrifugeren toch niet rustig staan, dan gaat u als volgt te werk:

- 1.** De drie stelvoeten op 10 mm instellen. Gebruik daarvoor de meegeleverde speciale sleutel voor verwijderen van de transportbeveiliging.

Als de automatische stelvoet dan niet tot op de vloer komt:

- 2.** Automatische stelvoet (links achter) met de hand zo ver als nodig verlengen.
- 3.** Opstelling eventueel m.b.v. een waterpas controleren.

**Attentie!** Kleine oneffenheden in de vloer nooit compenseren d.m.v. hout, karton of iets dergelijks, maar altijd door verstellen van de stelvoeten.

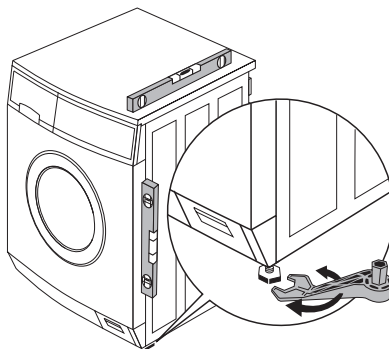



## Elektrische aansluiting

Aanwijzingen m.b.t. netspanning, stroomsoort en benodigde zekering staan op het typeplaatje. Het typeplaatje bevindt zich boven achter de deur.

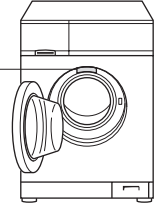
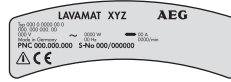

- CE** Dit apparaat voldoet aan de volgende EU-richtlijnen:
- "laagspanningsrichtlijn" 73/23/EG incl. wijzigingen
  - "EMC-richtlijn" 89/336/EG incl. wijzigingen

## WATERAANSLUITING

**i** De wasautomaat bezit veiligheidsinrichtingen die ervoor zorgen dat het drinkwater niet door terugstromen verontreinigd kan worden en die voldoen aan de voorschriften van de waterleidingbedrijven. Verdere beschermende maatregelen in de installatie zijn daarom niet nodig.

### Attentie!

- Apparaten voor aansluiting aan koud water mogen niet aan warm water worden aangesloten!
- Bij de aansluiting alleen nieuwe slangensets gebruiken!

## Toelaatbare waterdruk

De waterdruk moet minimaal 1 bar (=  $10\text{N/cm}^2 = 0,1\text{ MPa}$ ), maximaal 10 bar (=  $100\text{N/cm}^2 = 1\text{ MPa}$ ) zijn.

- Bij meer dan 10 bar: reduceerventiel installeren.
- Bij minder dan 1 bar: toevoerslang aan de kant van het apparaat bij de magneet-inlaapklep losschroeven en doorstroomregelaar eruit nemen (zeef m.b.v. een spitse tang verwijderen en rubber schijf daarachter uitnemen). Zeef weer inzetten.

## Watertoevoer

Meegeleverd wordt een drukslang van 1,35 meter lang.

Als u een langere toevoerslang nodig hebt, gebruikt u dan uitsluitend een bij onze service-afdeling verkrijgbare, VDE-goedgekeurde complete slangenset met gemonteerde slangkoppeling.

- Voor wasautomaten zonder aqua-control zijn slangensets in lengten van 2,2m, 3,5m und 5m verkrijgbaar.
- Voor wasautomaten met aqua-control zijn slangensets in lengten van 2,0m, 2,9m und 3,9m verkrijgbaar.

**Attentie!** In geen geval de slang verlengen!

**i** Afdichtringen zijn in de kunststof moeren van de slangkoppeling of apart meegeleverd. Geen andere afdichtringen gebruiken!

**1.** Slang met de gebogen aansluiting aan de machine aansluiten.

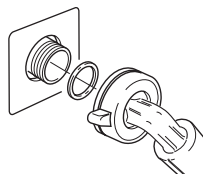

**Attentie!**

- De toevoerslang niet loodrecht naar beneden leggen, maar volgens de afbeelding naar rechts of links draaien.
- Slangkoppeling alleen met de hand aandraaien.

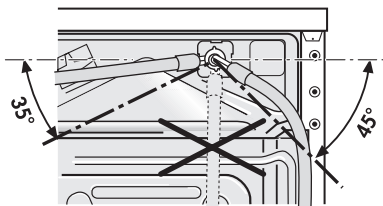

**2.** Slang met de rechte aansluiting aan een waterkraan met schroefdraad R 3/4 (inch) aansluiten.

**Attentie!** Slangkoppeling alleen met de hand aandraaien.

**3.** Vóór in gebruik nemen van de wasautomaat controleren of de aansluiting dicht is door de waterkraan langzaam open te draaien.

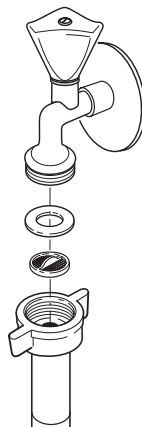

## Waterafvoer

De afvoerslang kan worden aangesloten op een afvoerpijp of sifon of in een wastafel, gootsteen of badkuip worden gehangen.

Voor verlenging (max. 3 m via de vloer en dan max. 80 cm omhoog) mogen alleen originele slangen worden gebruikt. Bij onze service-afdeling zijn afvoerslangen in lengten van 2,7 en 4 m verkrijgbaar.

**Attentie!** De afvoerslang mag beslist niet geknikt zijn.

### Waterafvoer op een afvoerpijp of sifon

U hangt de afvoerslang zodanig in het meegeleverde kunststof bochtstuk, dat alleen de rubber tuit er uitsteekt. Dit uiteinde hangt u in de afvoerpijp of sifon. Het bochtstuk kunt u m.b.v. de gaten eventueel aan bijv. de muur vastmaken.

De afvoerslang mag niet ingekort worden!

Als de afvoerslang te lang is, laat hem dan in een ruime bocht achter de machine hangen; de slang mag niet knikken!

Als de afvoerslang iets te kort is, verplaats dan de afvoerpijp. De hoogte van de afvoerpijp moet zich tussen 30 en 100 cm vanaf de onderzijde van de machine bevinden.

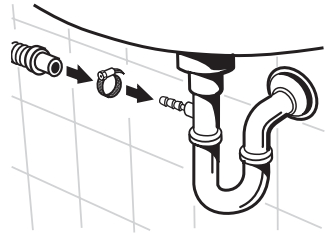

## Waterafvoer in een wastafel, gootsteen of badkuip

### Attentie!

- Kleine gootstenen of wastafels zijn niet geschikt voor de waterafvoer. Het water zou kunnen overlopen!
- Het uiteinde van de afvoerslang mag niet in het weggepompte water liggen. Zo zou water in het apparaat teruggezogen kunnen worden!

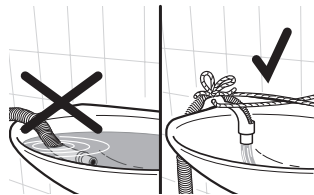

- Om wegglijden van de slang in een wastafel, gootsteen of badkuip te voorkomen, moet de slang met het meegeleverde bochtstuk worden vastgezet. De slang zou anders door de terugslagkracht van het uitstromende water uit de wastafel kunnen worden gedrukt.



Het bochtstuk m.b.v. een touw aan de waterkraan of de muur bevestigen.

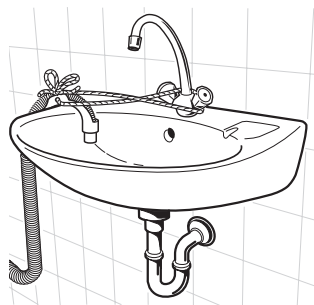

## Pomphoogten van meer dan 1 meter

Voor het wegpompen van het sop bezit de wasautomaat een afvoerpomp, die via de afvoerslang vloeistof tot een hoogte van 1 meter transporteert, gerekend vanaf de standplaats van de machine.

Bij een pomphoogte van meer dan 1 meter dient u contact op te nemen met onze service-afdeling.

## Technische gegevens

In hoogte verstelbaar

Vulgewicht (afhankelijk van het programma)

Toepassingsgebied

Trommeltoerental centrifugeren

Waterdruk

ca. +10/-5 mm

max. 5 kg

huishouden

zie typeplaatje

1-10 bar

(=10-100N/cm<sup>2</sup> = 0,1-1,0MPa)

## Afmetingen

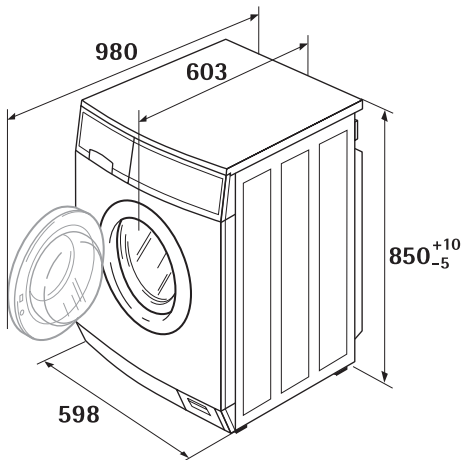

(maten in mm)

# Garantievoorwaarden

## Nederland

Onze producten worden met de grootst mogelijke zorgvuldigheid geproduceerd. Desondanks kan het voorkomen dat er een defect optreedt. Onze servicedienst zal dit op verzoek herstellen, zowel binnen als buiten de garantietermijn. De levensduur van het product wordt daardoor niet negatief beïnvloed.

Onderstaande garantievoorwaarden zijn gestoeld op de EU Richtlijn 99/44/EG en het Burgerlijk Wetboek. De daaruit voortvloeiende rechten blijven onverlet.

Ook de garantieverplichtingen van de verkoper naar de eindgebruiker blijven onaangetaast.

Voor dit product verlenen wij garantie volgens onderstaande voorwaarden:

1. Wij verhelpen kosteloos met inachtneming van de voorwaarden 2 tot en met 15 gebreken aan het product die zich openbaren binnen 24 maanden vanaf de datum van levering aan de eindgebruiker. In geval van professioneel of daarmee gelijk te stellen gebruik is de garantie beperkt tot 12 maanden. Voor tweedehands producten geldt eveneens een termijn van 12 maanden.
2. De garantieprestatie houdt in dat het product kosteloos wordt teruggebracht in de toestand die het had voor het defect optrad. Gebrekkige onderdelen worden hersteld of vervangen. Kosteloos vervangen onderdelen worden ons eigendom.
3. Het gebrek moet terstond gemeld worden om mogelijke verdere schade te voorkomen. De garantieaanspraak vervalt indien het gebrek niet binnen twee maanden na vaststelling is gemeld.
4. Voor een beroep op garantie dient het aankoopbewijs met aankoop- en/of leveringsdatum te worden overlegd. Bij ontbreken daarvan dient ander overtuigend bewijs te worden overlegd.
5. De garantie heeft geen betrekking op schade aan kwetsbare onderdelen, zoals (vitro-keramisch) glas, kunststof, rubber, die ontstaan is door onzorgvuldig gebruik.
6. De garantie heeft geen betrekking op kleine afwijkingen van de gestelde kwaliteit die voor de waarde en deugdelijkheid van het product onbeduidend zijn.
7. De garantie geldt evenmin voor schade veroorzaakt door:
  - a. chemische en elektrochemische inwerking van water,
  - b. abnormale milieuomstandigheden in het algemeen,
  - c. voor het product oneigenlijke bedrijfsomstandigheden,
  - d. contact met agressieve stoffen.
8. De garantie heeft geen betrekking op gebreken door transportschade die buiten onze verantwoordelijkheid is ontstaan, niet-vakkundige installatie of montage, verkeerd gebruik, gebrekkig onderhoud, of het niet in acht nemen van de gebruiks- of montageaankwijzingen.
9. Het recht op garantie vervalt wanneer het defect werd veroorzaakt door herstelling of ingrepen door derden die niet bevoegd of niet deskundig zijn, of wanneer het product voorzien werd van toebehoren of onderdelen die niet origineel zijn en daardoor een defect veroorzaken.
10. Producten die gemakkelijk kunnen worden vervoerd dienen te worden overhandigd aan of gezonden naar onze servicedienst. Herstelling ter plaatse kan slechts worden gevraagd voor grote of ingebouwde producten.
11. Indien het product zodanig is ingebouwd, ondergebouwd, opgehangen of geplaatst dat de benodigde tijd voor het in- en uitbouwen samen meer dan 30 minuten bedraagt, worden de hierdoor ontstane extra kosten aan de gebruiker in rekening gebracht. Schade die ontstaat door abnormale in- of uitbouw komt ten laste van de gebruiker.

12. Indien binnen de garantieperiode de herstelling van hetzelfde defect herhaaldelijk mislukt of de herstellingskosten disproportioneel zijn wordt in overleg met de gebruiker een gelijkwaardige vervanging geleverd. In geval van vervanging behouden we ons het recht voor om een vergoeding te rekenen naar rato van de verstreken gebruiksperiode.
13. Herstelling onder garantie heeft geen verlenging van de garantietermijn noch aanvang van een nieuwe garantietermijn tot gevolg.
14. Op herstellingen geven wij een garantie van 12 maanden, uitsluitend op hetzelfde gebrek.
15. Verdere of andere aanspraken, in het bijzonder vergoeding van schade ontstaan buiten het product, zijn uitgesloten voor zover een aansprakelijkheid niet wettelijk is vastgelegd.
16. In geval van aansprakelijkheid zal een vergoeding de aankoopwaarde van het product niet overtreffen, tenzij wettelijk anders is bepaald.

Deze garantievoorwaarden gelden voor in Nederland gekochte en/of in gebruik zijnde producten. Indien een product naar het buitenland wordt gebracht dient de gebruiker na te gaan of het product voldoet aan de technische voorwaarden ( o.a. spanning, frequentie, installatievoorschriften, gassoort, klimaatomstandigheden) in het betreffende land. Voor in het buitenland aangeschafte producten dient de gebruiker zich te vergewissen van de bepalingen in Nederland. Noodzakelijke of gewenste aanpassingen vallen niet onder de garantie, en kunnen niet altijd worden aangebracht.

Ook na afloop van de garantietermijn staat onze servicedienst u ter beschikking.

Adres Servicedienst:  
Electrolux Service  
Vennootsweg 1  
2404 CG ALPHEN AAN DEN RIJN

## Reparatievoorwaarden

### **Onze reparatievoorwaarden zijn conform de afspraak tussen de Consumentenbond en Vlehan\*.**

**Art. 1** Aan de consument zal na een melding van een storing zo mogelijk direct, doch uiterlijk binnen één werkdag worden medegedeeld op welke dag het bezoek van de technicus zal plaatsvinden. De reparatie zal als regel binnen zeven werkdagen na de melding zijn uitgevoerd.

#### **Art. 2**

a) Alvorens de reparatie wordt verricht zal de technicus een onderzoek uitvoeren naar de vermoedelijke oorzaak van de gemelde storing. Aan de hand hiervan zal hij een zo nauwkeurig mogelijke, gespecificeerde begroting maken van de totale reparatiekosten inclusief voorrijkosten en diagnose-kosten. Desgevraagd zal deze begroting door de technicus schriftelijk worden vastgelegd.

b) Indien de consument met het begrote bedrag niet akkoord gaat, zal op verzoek het te repareren toestel worden teruggebracht in de staat waarin het aan de technicus werd aangeboden. Nadat dit is geschied, zullen alleen de kosten van voorrijden en arbeidsloon in rekening worden gebracht op basis van de werkelijke bestede tijd, danwel van een vooraf vastgesteld tarief.

**Art. 3** Indien tijdens het uitvoeren van de reparatie duidelijk wordt dat:

a) de oorspronkelijke reparatie door redelijkerwijs niet te voorziene omstandigheden niet tegen het begrote bedrag kan worden uitgevoerd, of

b) ook andere dan in de begroting voorziene reparaties noodzakelijk zijn, zal overleg met de consument plaatsvinden en een herziene kostenbegroting worden gemaakt.

In geval de consument daarmee alsnog niet akkoord gaat, geldt eveneens het in artikel 2b bepaalde.

**Art. 4** De reparatie zal zoveel mogelijk tijdens het eerste bezoek worden uitgevoerd. Indien om het toestel in werkende staat te brengen een tweede bezoek noodzakelijk is, zal:

a) direct, doch uiterlijk binnen één werkdag door de betreffende service-organisatie of door de technicus met de consument de datum voor een tweede bezoek worden afgesproken.

b) een herhalingsbezoek zal als regel binnen tien werkdagen na de melding plaatsvinden.

c) voor een tweede of daaropvolgend bezoek zal geen voorrijtarief in rekening worden gebracht, tenzij de noodzaak voor een herhalingsbezoek aan de consument is toe te schrijven.

**Art. 5** De consument ontvangt een gespecificeerde rekening met vermelding van type en serienummer van het apparaat, omschrijving van de diagnose, toegepaste tarieven, gebruikte onderdelen en materialen en een korte omschrijving van de verrichte werkzaamheden. De betaling van de rekening dient tegen afgifte van een reparatienota direct contant of door middel van een gegarandeerd betaalmiddel plaats te vinden.

**Art. 6** Op elke uitgevoerde en betaalde reparatie zal bij normaal huishoudelijk gebruik een volledige garantie van minimaal 3 maanden worden gegeven. Deze garantie omvat het kosteloos uitvoeren van een hernieuwde reparatie. Op de uitgewisselde en betaalde onderdelen geldt een garantietermijn van 12 maanden. Bij een beroep op garantie op de reparatie dient de consument op verzoek de gespecificeerde rekening van de voorgaande reparatie aan de technicus te overleggen.

**Art. 7** Indien na driemaal uitvoeren van eenzelfde reparatie hetzelfde defect bij normaal huishoudelijk gebruik opnieuw optreedt binnen de onder art. 6 bedoelde garantietermijn en redelijkerwijs een afdoend resultaat bij het opnieuw uitvoeren van de reparatie niet verwacht kan worden, zal aan de consument een nieuw exemplaar of soortgelijk toestel van hetzelfde merk worden aangeboden tegen bijbetaling op basis van een per product te bepalen jaarlijks afschrijvingspercentage.

**Art. 8** Vervangen onderdelen stelt de technicus weer ter beschikking van de consument, met uitzondering van de onder garantie of tegen een gereduceerde prijs vervangen onderdelen.

**Art. 9** Een reparatie dient op zodanige wijze te worden uitgevoerd, dat een toestel daarna weer volledig voldoet aan de veiligheidsvoorschriften, die op grond van een van fabriekswege aangebracht veiligheidskeurmerk gelden, danwel bij het ontbreken daarvan, aan de wettelijke vereisten terzake. Dit houdt ondermeer in, dat reparaties moeten worden uitgevoerd met originele en door de fabrikant ook terzake van veiligheidskeurmerken en -voorschriften gegarandeerde onderdelen.

\*) Vereniging Leveranciers van Huishoudelijke Apparaten in Nederland



## Adres service-afdeling

### Nederland

AEG fabrieksservice  
Postbus 120  
2400 AC Alphen aan den Rijn

**Service-informatielijn** tel. 0172-468 300  
(voor bezoek servicetechnicus en  
onderdelen)

**Consumentenbelangen** tel. 0172-468 172  
(voor algemene, product- of  
gebruiksinformatie)

[www.aeg.nl](http://www.aeg.nl)

# Register

## A

afvoerpomp .....10, 39  
 automatische stelvoet .....10, 48

## B

bonte was .....11, 16, 28, 29

## C

centrifugeren ..... 12, 18, 20, 25, 29

## D

deur openen ..... 22, 26, 35

## E

energie besparen ..... 11, 13, 28

## F

fijne was ..... 12, 16, 28

## G

garantie ..... 6, 32, 54  
 gordijnen ..... 28

## H

handwas ..... 12, 28, 29

## I

indicatie van het programmaverloop .... 25  
 inweekmiddel ..... 23  
 inweken ..... 13, 19, 21, 23, 28

## K

kans op vorst .....6, 38  
 katoen ..... 16  
 kinderbeveiliging .....32, 43  
 kort ..... 19  
 kreukherstellend ..... 12, 16, 28

## L

linnen ..... 16  
 looptijd ..... 25

## M

multidisplay ..... 11, 24, 25, 32, 59

## N

nabehandelmiddel .....10, 17, 18, 23

## O

overdosering ..... 27

## P

pompen .....12, 26  
 programma afbreken ..... 25

## S

service-afdeling .....14, 31, 32, 57, 59  
 sopafkoeling .....42  
 spoelen ..... 12, 29  
 spoelen+ .....41  
 spoelstop .....12, 20, 26  
 starttijdkeuze ..... 11, 13, 21, 24  
 stijven ..... 12, 29  
 strijkvrij .....12, 16, 27, 28, 34

## T

tijdbesparing .....28  
 typeplaatje .....10, 49, 59

## U

update .....14

## V

vitrages .....15  
 vlekken .....9, 13, 19, 28, 37  
 vlekkenzout ..... 10, 23  
 voorwas ..... 13, 19, 23, 28  
 voorwasmiddel .....23  
 vulgewicht ..... 14, 28

## W

wasgoed  
 licht verontreinigd ..... 9, 13  
 tere stukken ..... 15, 16  
 wasmiddel ..... 10, 17, 18, 23  
 wasmiddellade ..... 10, 23  
 wasverzachten ..... 12, 29  
 wasverzachter .....9, 10, 23  
 water  
 aftappen .....38  
 -hardheid ..... 9, 17  
 -ontharder ..... 9, 10, 17, 23  
 wegpompen .....12  
 witte was ..... 11, 16, 28, 29  
 wol ..... 12, 16, 28, 29  
 wasbare ..... 12, 28

## Z

zijde ..... 12, 16

## Service

In het hoofdstuk "Wat te doen als ..." zijn enkele storingen beschreven die u zelf kunt opheffen. Lees in geval van storing eerst dit hoofdstuk. Als u daar geen aanwijzingen vindt, neemt u contact op met onze service-afdeling. (Adres en telefoonnummer vindt u in hoofdstuk "Adres service-afdeling".)

Bereid het gesprek altijd goed voor. Zo vergemakkelijkt u de diagnose en de beslissing of bezoek van een servicetechnicus nodig is.

Noteer PNC-nummer en S-nummer. Deze nummers vindt u op het typeplaatje aan de binnenzijde van de deur van de wasautomaat.

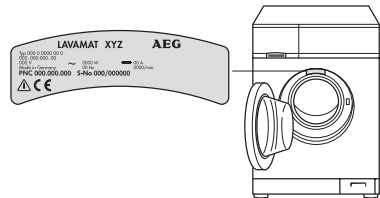

PNC .....

S-nr. ....

Geef ook zo nauwkeurig mogelijk op:

- Hoe doet de storing zich voor?
- Onder welke omstandigheden treedt de storing op?
- Geeft het multidisplay een foutmelding aan?

### **Wanneer ontstaan er voor u ook tijdens de garantietermijn kosten?**

- als u de storing m.b.v. de storingstabel (zie hoofdstuk "Wat te doen als ...") zelf had kunnen opheffen,
- als onze service-technicus u verschillende malen moet bezoeken, omdat hij voor zijn bezoek niet alle belangrijke informatie heeft gekregen en nu bijv. onderdelen moet halen. Dit kunt u voorkomen als u uw telefoongesprek goed voorbereidt zoals boven beschreven.

 *From the Electrolux Group. The world's No. 1 choice.*

*De Electrolux Groep is de grootste producent ter wereld van aangedreven apparaten voor gebruik in de keuken, reinigingswerkzaamheden en voor gebruik buitenshuis. In meer dan 150 landen over de hele wereld worden ieder jaar meer dan 55 miljoen Electrolux producten (zoals koelkasten, fornuizen, wasautomaten, stofzuigers, kettingzagen en grasmaaiers) verkocht ter waarde van circa USD 14 miljard.*

AEG Hausgeräte GmbH  
Postfach 1036  
D-90327 Nürnberg

<http://www.aeg.hausgeraete.de>

© Copyright by AEG

822 943 422-01-140503-03

Wijzigingen voorbehouden