

# MANUEL

## pour le dispositif d'ouverture R-1350

### TABLE DE MATIÈRES

A.	Volume de livraison	3
B.	Description du fonctionnement	4
C.	Assemblage	5
D.	Présentation de l'appareil de base et de l'émetteur	9
E.	Schéma de connexion du rayon infrarouge	10
F.	Programmation	11
G.	Codification et décodification	18
H.	Caractéristiques techniques	19
I.	Instructions pour l'utilisateur final	20
J.	L'assemblage du rail	22
K.	Annexe: Schéma de connexion	23

## INSTRUCTIONS DE SÉCURITÉ IMPORTANTES:

















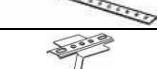

L'OBSERVATION DES INSTRUCTIONS PRÉSENTES EST ESSENTIELLE POUR LA SÉCURITÉ DES PERSONNES.  
GARDEZ LES INSTRUCTIONS POUR L'USAGE FUTUR.

- ❑ Les enfants ne doivent pas être laissés jouer avec les organes de commande.
- ❑ Les télécommandes ne doivent pas être gardées à portée des enfants.
- ❑ La porte en mouvement doit être suivie avec attention, et personne ne doit s'y approprier jusqu'à l'ouverture ou fermeture complète de la porte.
- ❑ L'installation doit être fréquemment vérifiée, surtout les câbles, ressorts et les accessoires, pour la présence d'éventuelle usure, détérioration ou pour dérèglement. Le dispositif ne doit pas être utilisé lorsqu'il nécessite de la réparation ou du réglage, parce qu'une défection quelconque ou la porte déséquilibrée peuvent causer des accidents graves.

## A. Volume de livraison

Le dispositif d'ouverture pour la porte de garage est transporté en deux boîtes de carton, dont l'une contient le paquet du dispositif d'ouverture et l'autre le jeu de rail présenté ci-bas.

Le paquet du dispositif d'ouverture:

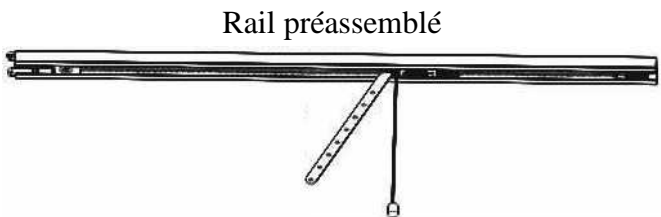
Représentation	Description	Quantité
	Unité d'ouverture	1
	Manuel	1
	Émetteur	2
	Unité de commande sans fil	1
	Lever courbé de la porte	1
	Bande de montage	2
	Étrier de support	1
	Étrier en forme „U”	3
	Étrier de support pour la tête	1
	Fixateur de porte	1
<b>Paquet des divers pièces de fixation</b>		
Vis à tête hexagonal 6×15  (8×); vis avec écrou hexagonal 6×80  (1×); goupille 8×25  (1×); clavette 3×20  (1×); anneau offset  (1×); écrou d'expansion 6×80  (6×); vis avec écrou hexagonal 8×20  (4×).		
<b>Paquet de montage du rail</b>		
		
Rail (1×)	Levier droit de la porte (1×)	
Chaîne (1×)	Cordon d'urgence (1×)	
Treuil (1×)		

## B. Description du fonctionnement

- Microordinateur intelligent** ..... Réglage à précision de la position par ordinateur intelligent, détection en temps de la force, renversement de la direction de mouvement lors de détection d'un obstacle.
- Moteur** ..... Fonctionnement silencieux et démarrage lisse, arrêt lent pour protéger le moteur et y assurer une longue durée de vie.
- Autocontrôle**..... Mode de fonctionnement et menu digital sur l'affichage, y compris autocontrôle (L – normal, F – intermittent, H – erreur de lecture, A – rupture du rayon infrarouge).
- Cryptoguard**..... La technologie à code roulant permet plusieurs milliards de combinaison, donc chaque télécommande devient une pièce unique, offrant une protection parfaite contre les accès incompetents.
- Installation d'alarme** ..... L'alarme entre en fonction lorsque la porte reste ouverte pendant plus de 10 minutes. L'alarme cesse simultanément avec la fermeture de la porte (voir Titre F.7).
- Ouverture d'urgence** ..... La porte peut être actionnée avec la main par la traction de la corde d'ouverture, par ex. en cas de panne de courant.. (Voir titre C.4.)
- Autres fonctions de sécurité**..... PCB disponible à la cellule photoélectrique (voir Chapitre 'E').
- Fermeture automatique de porte** Le temps de fermeture automatique de la porte peut être réglé entre 30 et 240 secondes. (Voir Titre F.8.)
- Avetissement après 2000 cycles** ... Lorsque le dispositif avait effectué 2000 cycles, le signal sonore avertit l'opérateur à l'échéance de l'entretien du système mécanique (voir Titre F.9).

## C. Assemblage



INSTRUCTIONS POUR L'INSTALLATION: L'INSTALLATION INCORRECTE PEUT CAUSER DES ACCIDENTS GRAVES. C'EST POURQUOI IL FAUT RESPECTER TOUTES LES INSTRUCTIONS DU FABRICANT.

- ❑ Avant l'installation du dispositif, il faut écarter tous les matériaux d'emballage, respectivement ceux qui deviennent inutiles après l'installation de l'actionnement.
- ❑ Avant l'installation de l'actionnement il faut vérifier l'état mécanique et l'équilibre de la porte, ainsi que son ouverture et fermeture irréprochable.
- ❑ Le levier de commande manuelle est à monter à la hauteur de max. 1,8 m.
- ❑ Les organes de commande fixes sont à monter à un lieu bien visible depuis la porte, mais à une distance suffisante par rapport aux pièces en mouvement, et cela à une hauteur d'au moins 1,5 m.
- ❑ Les symboles et les inscriptions d'avertissement au pincement doivent être montées à caractère durable et près des organes de commande fixes.
- ❑ Les symboles concernant l'ouverture manuelle doivent être montés auprès de l'organe de commande respectif.
- ❑ Après le montage il faut réaliser le réglage approprié du mécanisme, et garantir que la direction du mouvement s'inverse lorsque la porte atteigne un objet à 40 cm hauteur placé sur le plancher.
- ❑ Après l'installation il faut garantir que les pièces de la porte n'atteignent pas des voies ou passages publics. L'actionnement doit arrêter le mouvement d'ouverture lorsqu'un poids à 20 kg se trouve centralement sur la bordure inférieure de la porte (en cas des actionnements utilisables avec les portes pour les ouvertures au-dessus du diamètre de 50 mm).

## C-1 Outils principaux

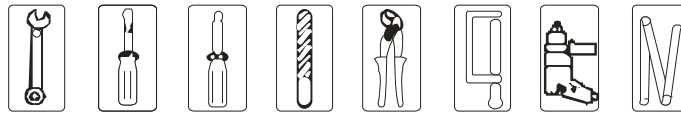

## C-2 Raccordement du corps de base et du rail

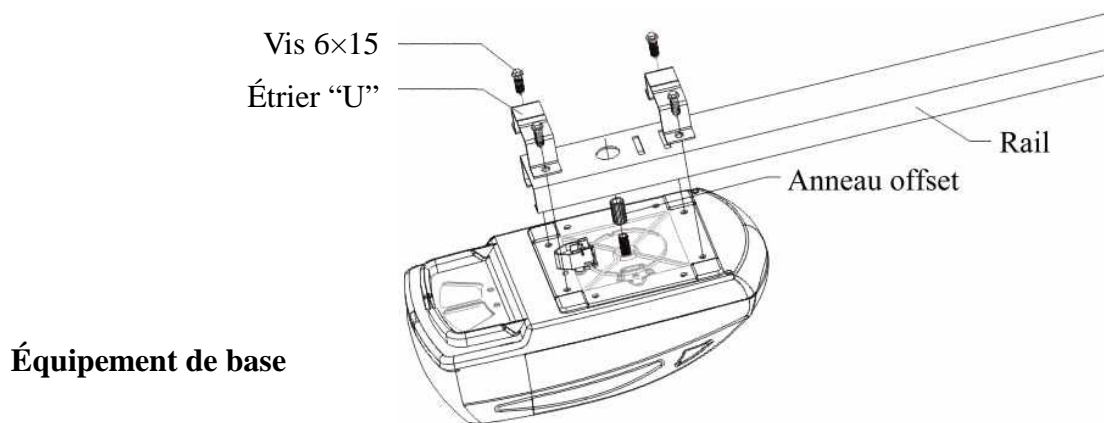

### Équipement de base

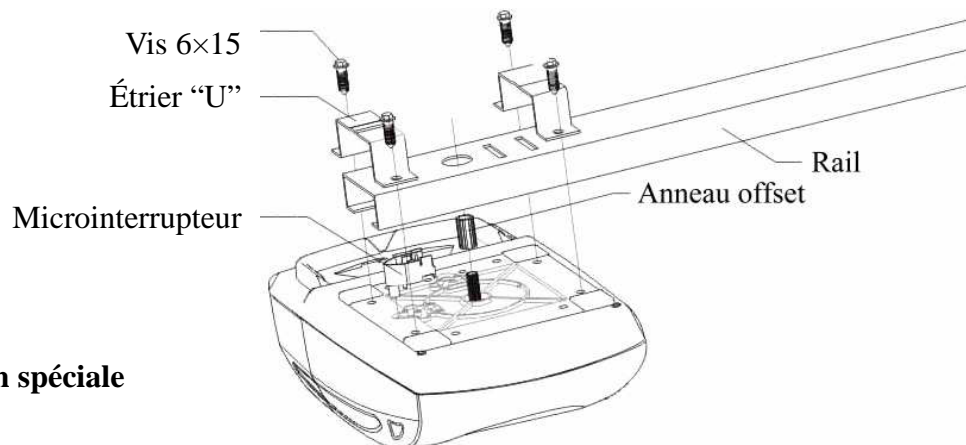

### Exécution spéciale



LE MONTAGE DE L'EXÉCUTION SPÉCIALE DOIT ÊTRE EFFECTUÉ SELON LA FIGURE CI-HAUT.

## C-3 Fixation du corps sur le rail

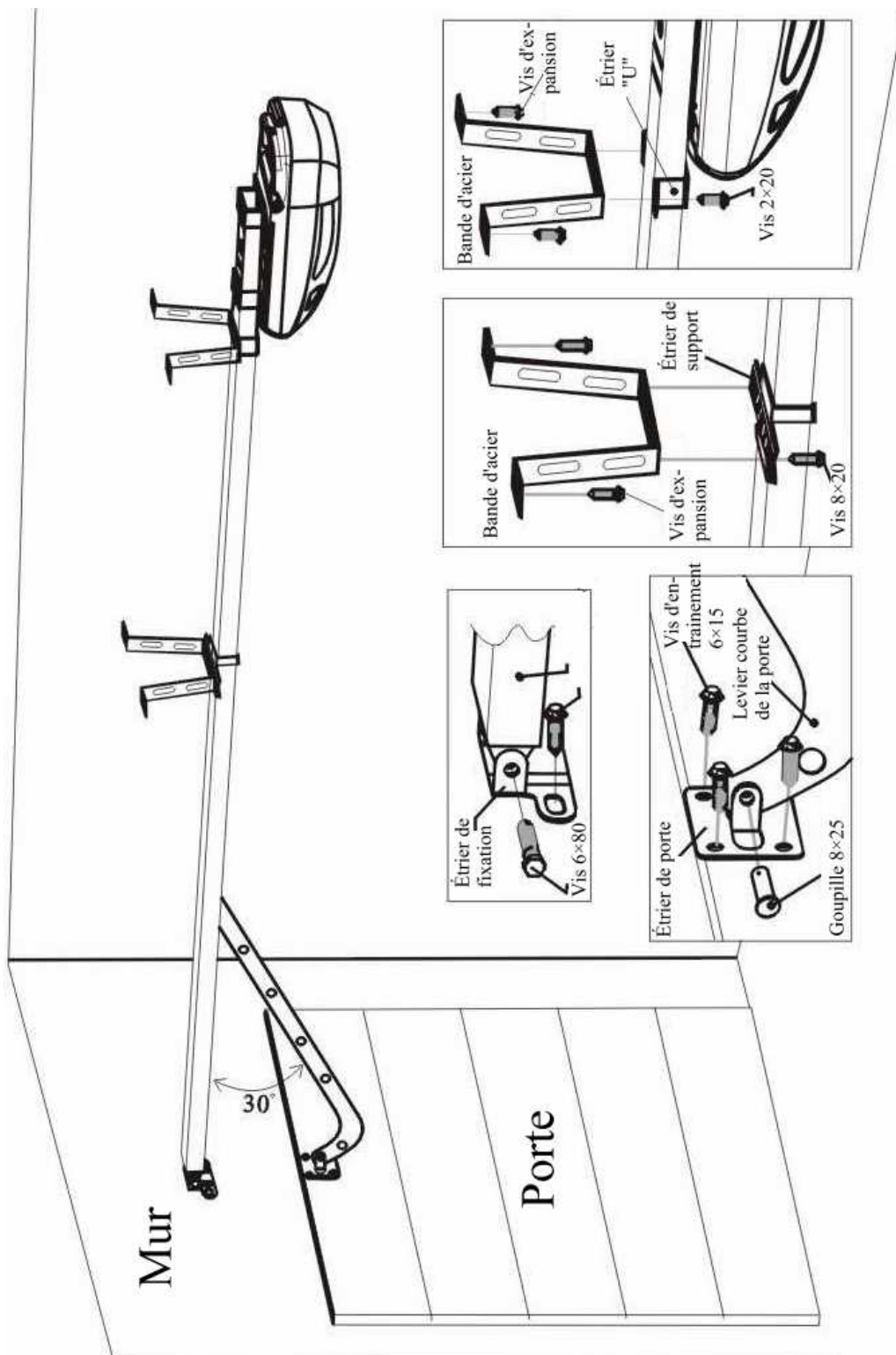

#### C-4 L'actionnement manuel de la porte

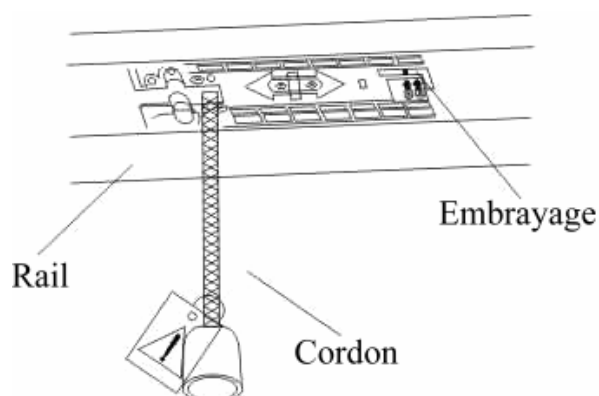

Lors des pannes de courant:

- (1) La porte étant en position fermée:  
Tirer la corde et ouvrir l'embrayage, ce qui permet le soulèvement facile de la porte.
- (2) La porte étant en position ouverte:  
Tirer la corde une fois, ce qui permet l'abaissement de la porte en position fermée.

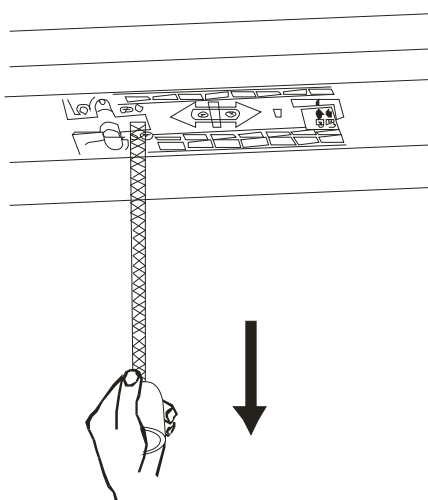

#### Après le rétablissement de l'alimentation:

L'utilisation nouvelle de l'émetteur à main ou de la commande murale cause la fermeture automatique de l'embrayage.



**OBSERVATION:** en cas de rails à section simple, le système dispose de la fonction à fermeture automatique, mais pas le système à rail simple.



## D. Présentation du corps de base et de l'émetteur

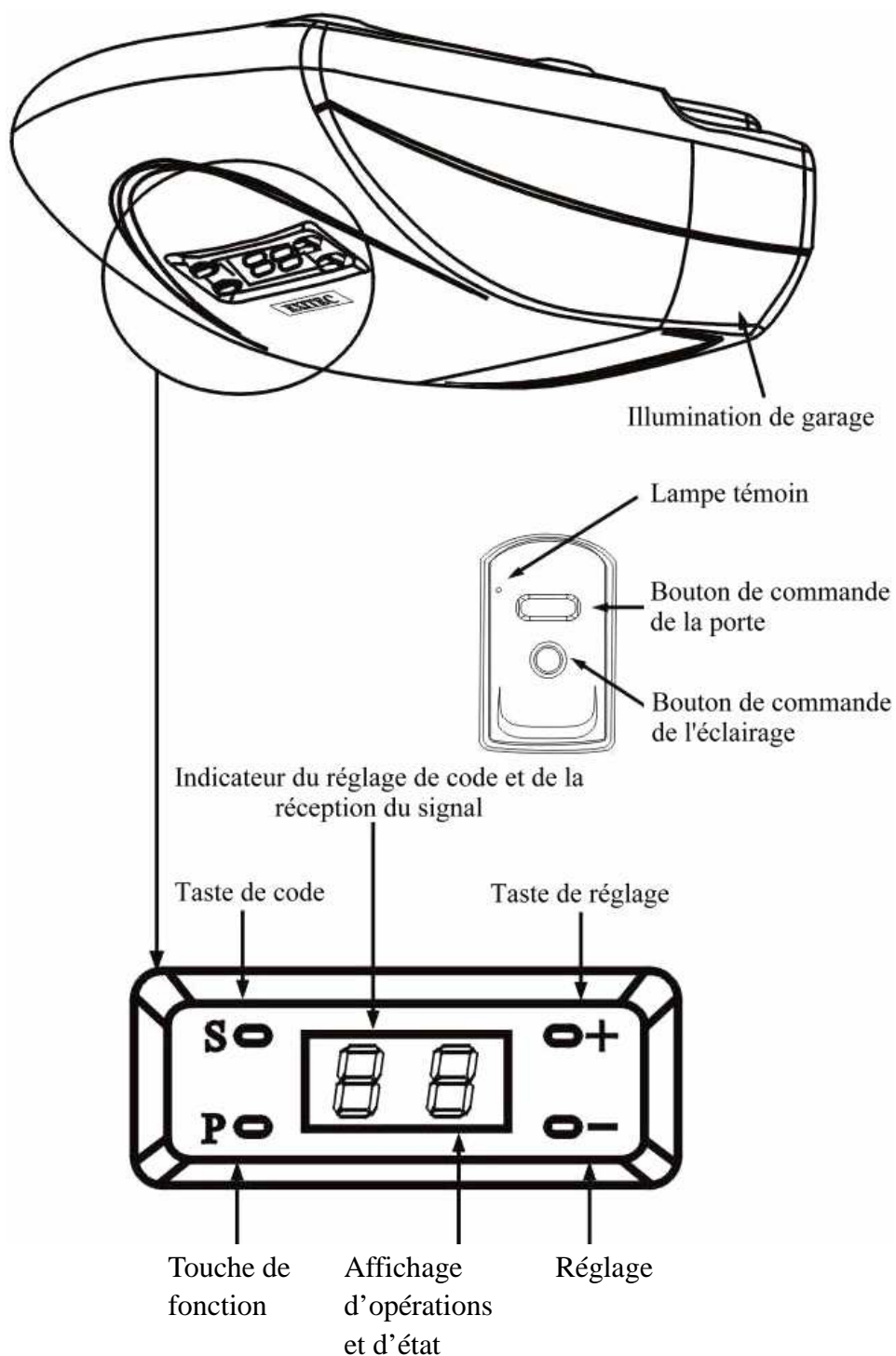

## E. Schéma de connection du rayon infrarouge

### E.1 Émetteur et récepteur du rayon infrarouge (accessoire optionnel)

a) La commutation s'effectue comme suit:

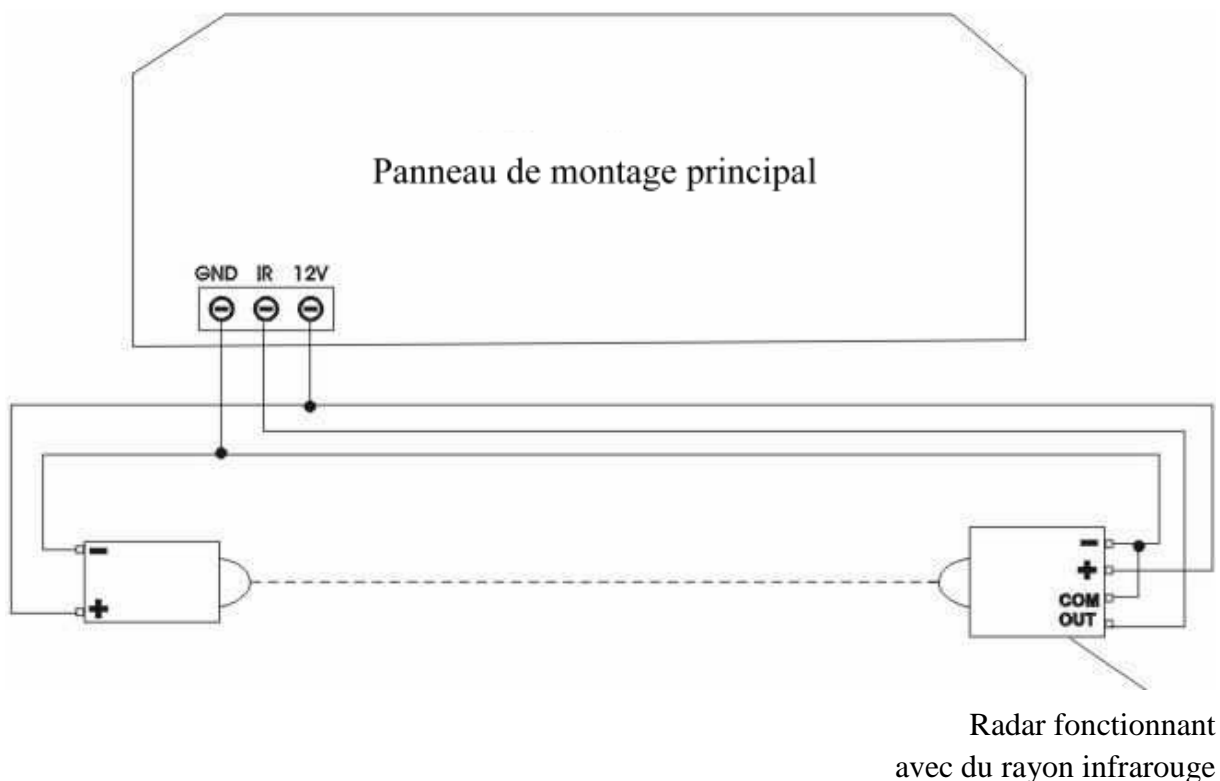

*Schéma de connexion*

Attention , le contact à utiliser sur la photocellule est le contact NO

b) Situation idéale

Vérification	Distance	Tension	Intensité	Sortie	Type
Émission, réception	10 m	12 V	150 mA	Triode DC NPN	Peu tremblant

### E.2 Fonctionnement du rayon infrarouge

Lorsque la porte se ferme et le rayon infrarouge est interrompu, le système entre en fonction et arrête immédiatement le mouvement de la porte. Pour l'ouverture de la porte ce n'est pas valable.



## F. Programmation

### F.1 Préparation

- Agiter la porte en sorte de fermer l'embrayage, et le dispositif d'ouverture actionne la porte.
- Enclencher le dispositif, l'éclairage s'allume, le moteur siffle et le zéro ('0') apparaît par cycles sur l'affichage.



Lorsqu'il n'y a pas de succès après 3 minutes de programmation, la sortie aura lieu automatiquement. En cas de stockage des informations erronées il faut déclencher, ensuite renclencher le dispositif, ce qui rétablit la situation initiale ("Reset"). Continuation ci-bas.

### F.2 Réglage de la position d'ouverture

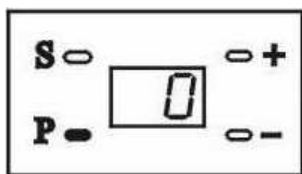

Presser: „P”  
(environ 5 secondes)

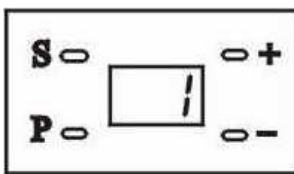

L'appareil émet un seul signal sonore, "1" est visible sur l'afficheur.

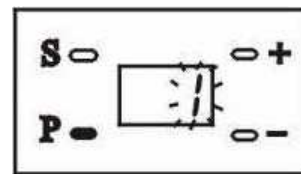

Presser: „P”,  
„1" clignote.

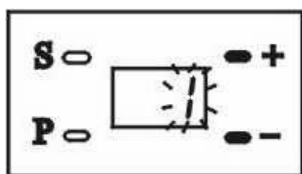

Presser: „+”  
ou: „-”

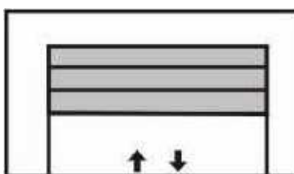

La porte se soulève.



La porte s'abaisse.

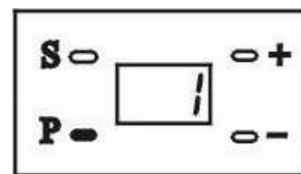

Lorsque la porte est ouverte à la position appropriée, presser le bouton "P" pour sauver l'information( le 1 arrête de clignoter ).



**OBSERVATION:** l'information sauvée n'aura aucun effet si la position de fermeture avait été réglée avec cette opération.



Le réglage de la position ouverture doit être programmé avant le réglage de la position fermeture .

### F.3 Réglage de la position de fermeture

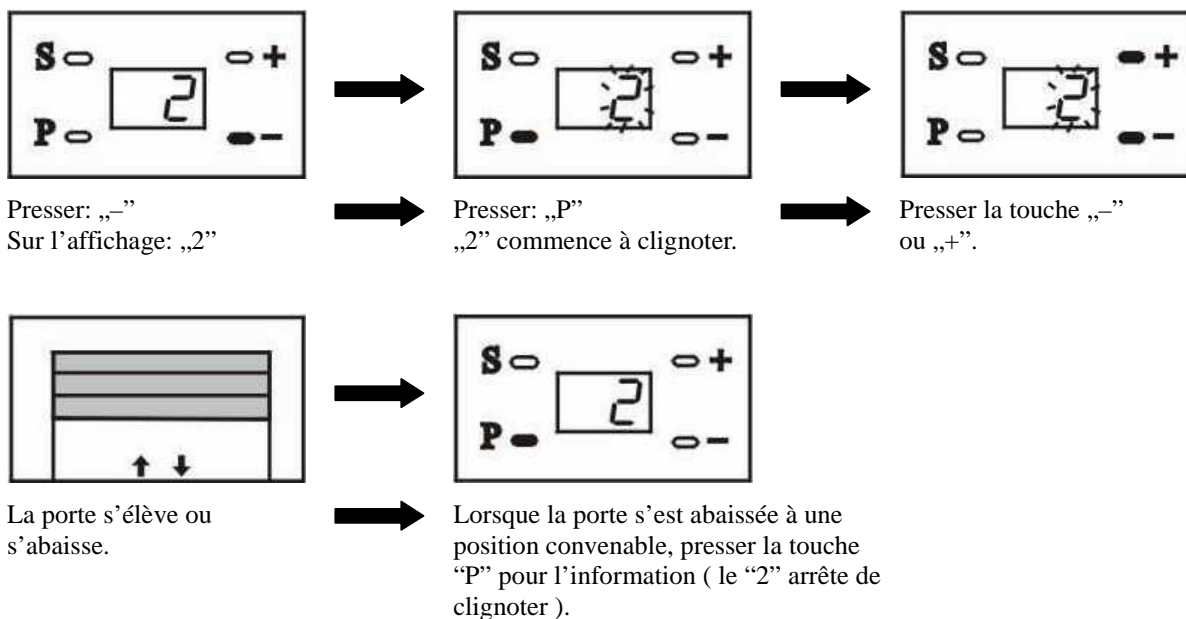

### F.4 Instruction de la force d’actionnement

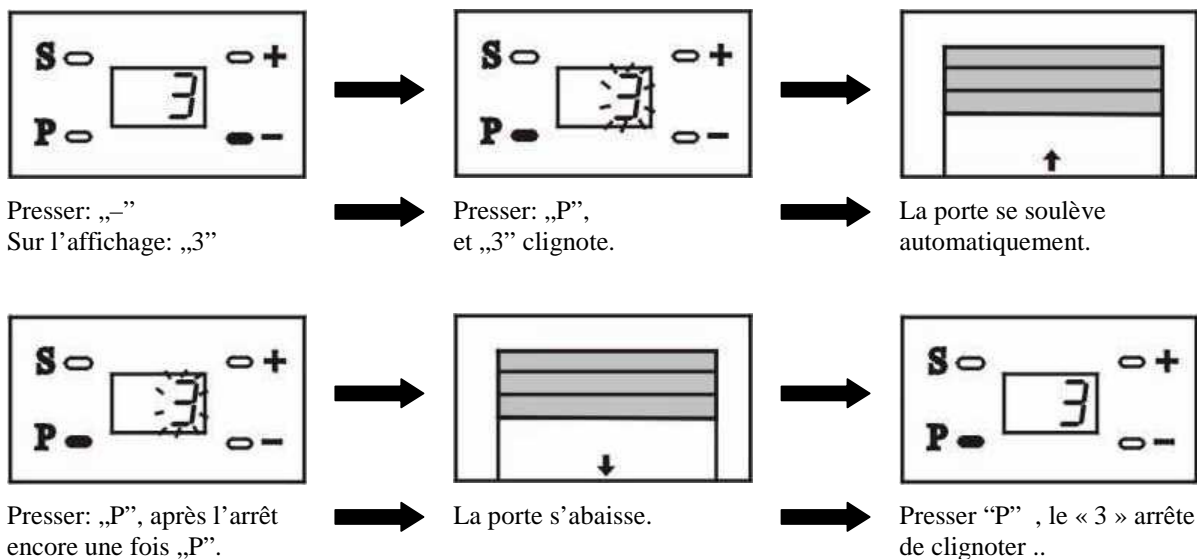

Après ce réglage , vous pouvez maintenant mémoriser l’ensemble des paramètres de base en retournant au « 1 » et en appuyant 8 secondes sur P : le « 0 » clignote et vous pouvez actionner votre opérateur EXITEC.

## F.5 Réglage du niveau de force



Le réglage de fabrique du dispositif est 4, l'utilisateur final n'a besoin d'effectuer aucune sorte de réglage.

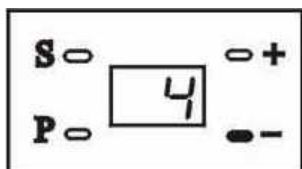

Presser: „-”  
Sur l'affichage: „4”

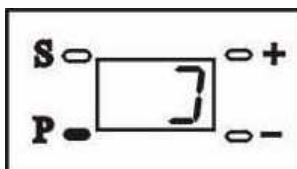

Presser: „P”  
Un des sigles ci dessous apparaît. Régler avec + ou - le niveau de sensibilité désiré

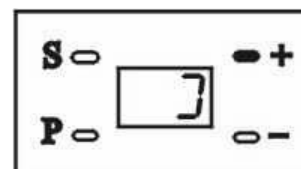

Presser: „P” quand vous avez réglé, le “4” réapparaît.



Niveau 1



Niveau 2



Niveau 3



Niveau 4

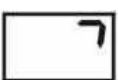

Niveau 5



Niveau 6



Réglage de fabrique

Niveau bas

Niveau haut

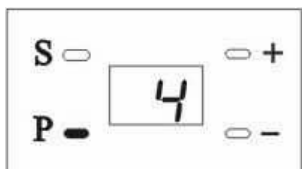

Presser: „P” pour sauver le réglage.



Lorsque le réglage du niveau de force est trop bas, le mouvement de la porte ne sera pas irréprochable dans les situations où la structure mécanique de la porte n'est pas en équilibre parfait.

## F.6 Réglage du bouton de commande de l'émetteur

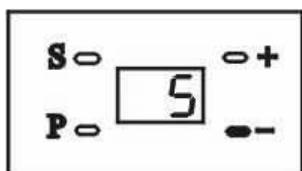

Presser: „-”  
Sur l'affichage: „5”

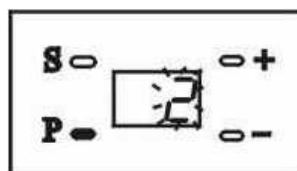

Après la pression de „P, „2” se met à clignoter, c'est-à-dire le canal de commande de la porte est réglé sur le bouton 2 de l'émetteur.

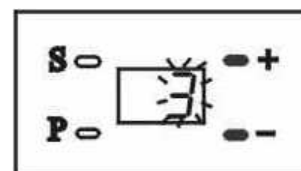

En pressant „+” ou „-” on peut sélectionner le bouton désiré entre 1 et 4.

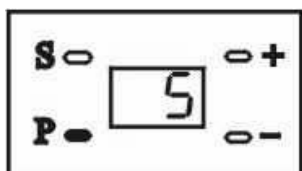

Le réglage de fabrique du moteur, pour la commande de la porte, est de 2, et “0” signifie qu'aucun canal n'avait été sélectionné.

Presser: „P”, et „5” sur l’affichage signifie que le réglage a été sauvé.

## F.7 Réglage de l'alarme

(Le réglage de fabrique est celui désactivé – OFF.)

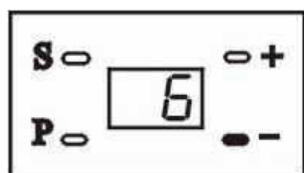

Presser: „-”  
Sur l’affichage: „6”

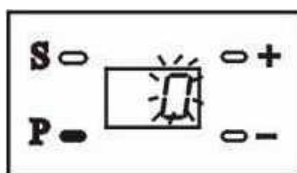

Après la pression de „P”,  
l’affichage „0”, c’est-à-dire  
l’alarme est désactivée.

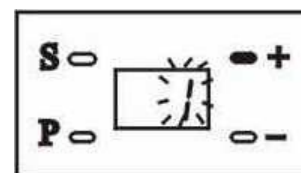

Après la pression de „+” on  
verra „1” sur l’affichage:  
l’alarme est activée.

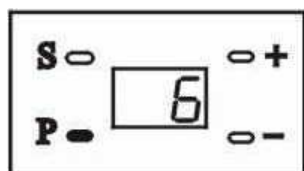

Le réglage peut être sauvé  
par une nouvelle pression  
de „P”.



Lorsque l’alarme se trouve en état activé, le moteur émet un signal sonore après l’état ouvert de la porte durant plus de 10 minutes, ensuite un autre signal sonore de 30 secondes après autres 10 minutes.



L’élimination du signal sonore: presser le bouton de commande de la porte, afin de fermer complètement celle-ci.

## F.8 Réglage du temps de fermeture automatique

(Le réglage de fabrique est celui désactivé – OFF.)

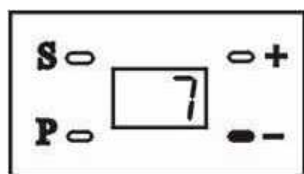

Presser: „-”  
Sur l’affichage: „7”

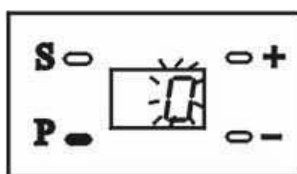

Après la pression de „P”,  
“0” apparaît sur l’affichage,  
ce qui signifie la fonction  
désactivée

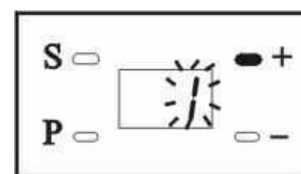

Après la pression de „+”,  
„1” sera visible, c’est-à-dire  
l’activation de la fonction,  
afin que la porte se ferme  
automatiquement après 30  
secondes.



En pressant „+” ou „-”, on peut sélectionner le temps conformément aux figures ci-bas, où 8 correspond aux 240 secondes (maximum), 7 aux 210 secondes etc.

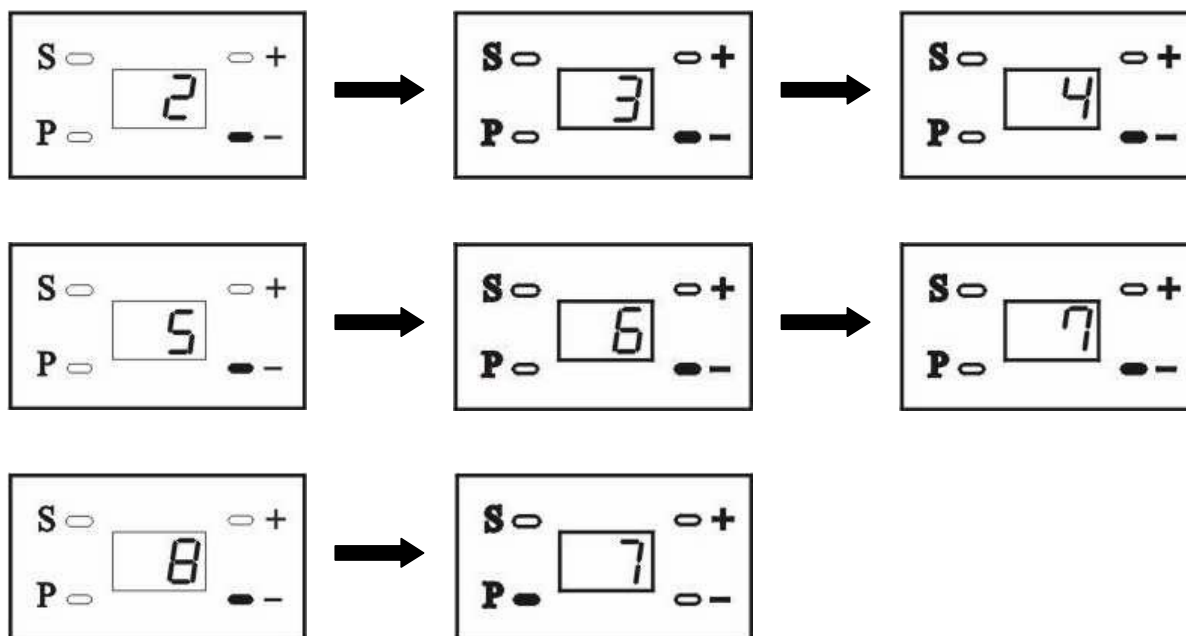

Après la pression de “P”, “7” apparaît sur l’affichage, ensuite il faut abandonner le programme selon les instructions, après la sélection du temps de la fermeture automatique de la porte.



Le moteur se met à siffler pendant 20 secondes avant que la porte se ferme automatiquement, et le même temps, la lampe clignote. Lorsque la porte commence à se fermer, le moteur siffle encore, la lampe s’éclaire toujours, mais sans clignoter. Après la fermeture de la porte le moteur ne siffle plus, et la lampe s’éclaire encore pendant autre 3 minutes.

## F.9 Avertissement aux 2000 cycles

(Réglage de fabrication: celui désactivé – OFF.)

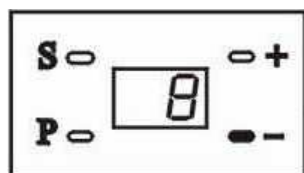

Presser: „-”  
Sur l’affichage: „8”

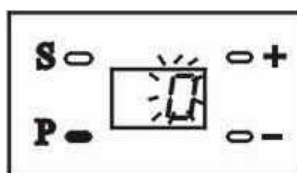

Après la pression de „P”,  
“0” apparaît sur l’affichage,  
ce qui signifie la désactiva-  
tion de la fonction.

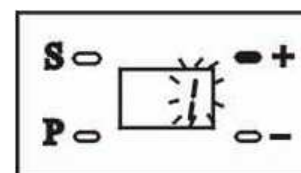

Après avoir poussé „+”, “1”  
est visible sur l’affichage,  
c’est-à-dire la fonction est  
activée

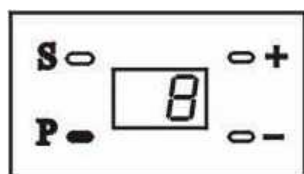

Par la pression de „P” on  
peut sauver le réglage.



Après une certaine période il faut vérifier systématique-  
ment le niveau de la porte pendant l’ouverture et la  
fermeture, ainsi que la force de ressort qui doit être  
suffisante pour soulever la porte. Toutes les pièces en  
mouvement doivent être munies de lubrifiant.



Élimination du signal sonore: déclencher, puis enclencher le dispositif,  
éventuellement tenir en état poussé pour 5 secondes le bouton de comande de  
la porte.

## F.10 Finition de la programmation



**OBSERVATIONS:** cette opération de finition doit aussi être effectuée pour ne pas perdre les informations sauvées.

L'utilisateur peut effectuer la programmation finale en deux manières.

Méthode 1:

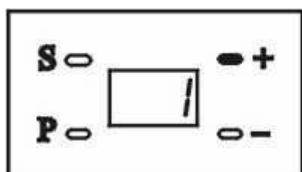

Presser: „+”  
Sélectionner: „1”

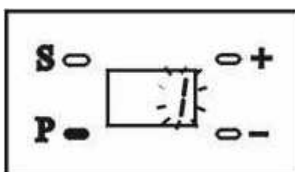

Maintenir le bouton „P” en état poussé pendant 5 secondes.

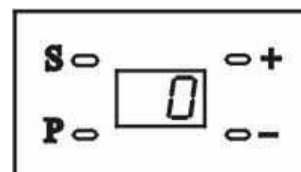

„0” apparaît par cycles, indiquant la fin de la programmation et l'introduction de l'état de repos.

Méthode 2:

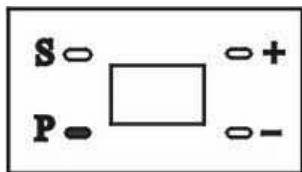

Après l'enseignement de la force d'actionnement (voir Titre F.4), après avoir fini l'une des opérations du menu, presser le bouton „P” pendant 5 secondes.

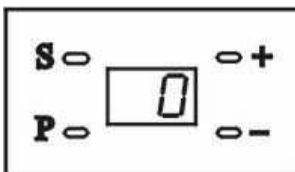

„0” apparaît par cycles, indiquant la fin de la programmation et l'introduction de l'état de repos.



## G. Programmation des émetteurs

### G.1 Codification

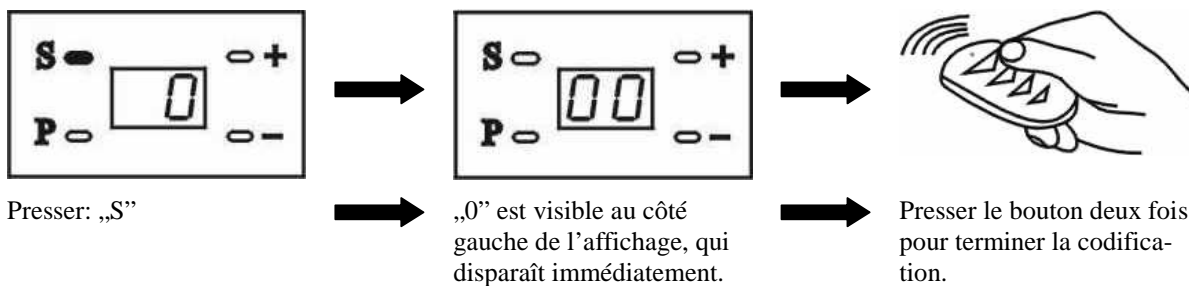

Le réglage du code est à succès pourvu que le dispositif d’ouverture fonctionne normalement. En suivant ces opérations, on peut régler aussi d’autres émetteurs.

### G.2 Décodification

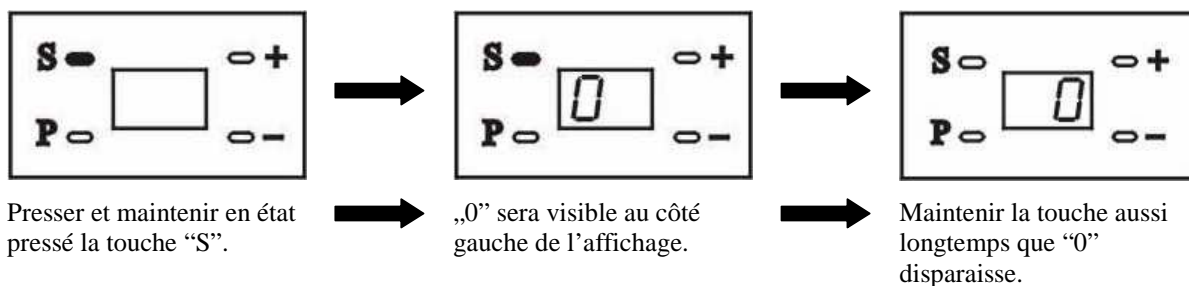

En ce moment, le dispositif d’ouverture ne peut être commandé avec n’importe quel émetteur qu’après une codification nouvelle.



**OBSERVATIONS:** après la perte d’un émetteur, il est recommandé de décodifier le dispositif et de codifier un nouvel émetteur afin de ne pas pouvoir manipuler la porte avec l’émetteur perdu.

## H. Caractéristiques techniques

### H.1 Types et utilisations recommandées

Type	Tension (V)	Surface de porte (m <sup>2</sup> )	Différence temp. ambiante (°C)
R-1350M	180-240	≤10	-20...50
R-1350G	180-240	≤16	-20...50

### H.2 Rail de guidage et dimensions disponible

Type	Longueur totale	Course de rail	Hauteur de la porte soulevée
SK-3000	3020 mm	2500 mm	<2200 mm
SK-3300	3320 mm	2800 mm	<2500 mm
SK-3600	3620 mm	3200 mm	<2800 mm

### H.3 Données techniques

Puissance	100W/R-1350M, 150W/R-1350G
Mode de préparation	4W, sans le fonctionnement du moteur et des lampes
Force de traction	700N/R-1350M, 1100N/R-1350G
Unité de commande	CPU
Mode de commande	Induction par impulsions
Moteur	24 VDC
Éclairage	25 W (1×); E14
Vitesse de la porte	11 cm/seconde
Type de fusible	1. teljesítmény biztosíték: 2,5 A; 2. lámpabiztosíték: 2,5 A
Induction de vitesse	Induction aux cellules photoélectriques
Fréquences et rayon d'action de l'émetteur	433 MHz / sur terrain libre 50 m
Entraînement	Chaîne
Protection	Garder au lieu sec.

## I. Instructions pour l'utilisateur final

### I.1 Entretien du dispositif d'ouverture

- a) Le dispositif d'ouverture R-1350M/R-1350G pour les portes de garage est un produit écologique qui, en cas d'utilisation normale, nécessite un minimum d'entretien.
- b) À l'occasion de la première utilisation du dispositif il faut vérifier le système d'actionnement pour le fonctionnement léger.
- c) Après un certain temps d'utilisation il faut vérifier systématiquement le niveau de la porte à l'occasion de l'ouverture et de la fermeture, ainsi que le ressort, qui doit avoir une force suffisante pour pouvoir élever la porte.
- d) Lors d'une panne de courant, l'utilisateur peut vérifier le mémoire du programme. Au rétablissement de l'alimentation, il suffit de presser une fois la touche de l'émetteur et la porte se soulève.

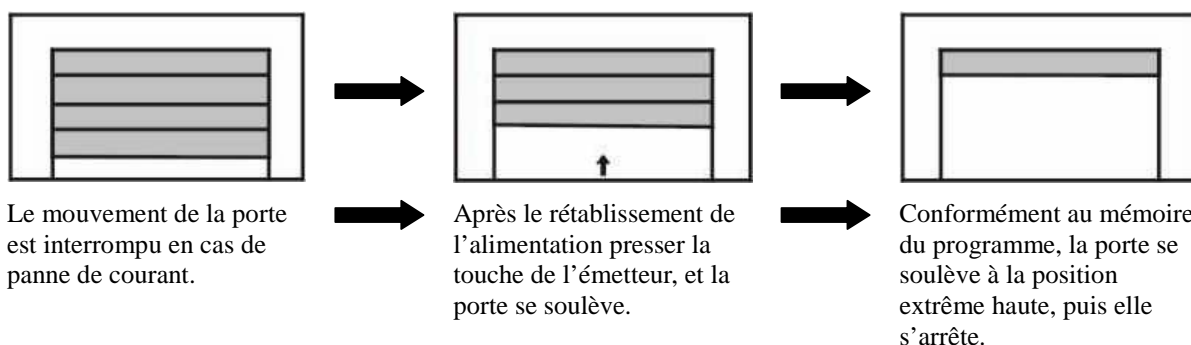

### I.2 Exploitation normale

- a) Commande à distance ..... L'ouverture, fermeture et l'arrêt de la porte peuvent être réalisés avec une seule touche de l'émetteur.
- b) Actionnement à main ..... En cas de panne de courant, l'ouverture et la fermeture de la porte sont possibles après le débrayage (voir Titre P.8).

### I.3 Dépannage

Défaut	Cause possible	Élimination
Le dispositif d'ouverture ne fonctionne pas.	<ol style="list-style-type: none"> <li>Contact faible de la fiche.</li> <li>Fusible sauté.</li> </ol>	<ol style="list-style-type: none"> <li>À vérifier par spécialiste.</li> <li>À changer par spécialiste avec le même type.</li> </ol>
La porte ne fonctionne pas.	<ol style="list-style-type: none"> <li>Pas de codification effectuée.</li> <li>Pile déchargé.</li> </ol>	<ol style="list-style-type: none"> <li>Codification nouvelle selon le Titre G.1.</li> <li>Installer un pile nouvelle.</li> </ol>
Le rayon d'action de la télécommande est trop faible.	La puissance de la pile n'est pas suffisante.	Remplacer la pile avec le même type.
La chaîne se meut bien, mais pas la porte.	Embrayage ouvert.	Fermer l'embrayage selon le Titre C.4.
L'alarme émet un signal sonore sans cesse.	<ol style="list-style-type: none"> <li>Porte ouverte trop longtemps.</li> <li>Avertissement après 2000 cycles.</li> </ol>	<ol style="list-style-type: none"> <li>Fermer la porte.</li> <li>Déclencher, puis enclencher le dispositif.</li> </ol>
La position de la porte n'est pas la même après l'ouverture et la fermeture, ou bien elle ne fonctionne pas.	Réglage erroné.	Régler à nouveau selon le Chapitre F.
La porte ne fonctionne pas en exploitation normale, "H" est visible sur l'affichage.	Défection de l'ordinateur à cause de l'humidité.	Sécher le dispositif (tâche d'un spécialiste).
Arrêt soudain ou galops pendant le fonctionnement, "F" est visible sur l'affichage.	<ol style="list-style-type: none"> <li>Ressort de moment affaibli.</li> <li>Obstacle au front du mouvement.</li> <li>Puissance inconstante.</li> </ol>	<ol style="list-style-type: none"> <li>Le ressort doit être réglé par spécialiste.</li> <li>Régler la résistance à un niveau où "F" disparaît de l'affichage.</li> </ol>
Un bruit de friction est entendu pendant le fonctionnement.	Après une longue période d'exploitation, pas de lubrifiant suffisant entre le rail et l'embrayage.	Verser du lubrifiant suffisant ou de la cire entre le rail et l'embrayage.
Chaîne relâchée et devenue bruyant.	Chaîne relâchée, parqu'elle fonctionnait longtemps sans lubrifiant entre le rail et l'embrayage.	Fixer la vis sur le ressort, lubrifier la chaîne en la tenant. (voir Chapitre 4).



**OBSERVATIONS:** afin d'éviter l'électrocution, les câbles et les pièces du panneau principal de montage ne doivent être touchés que par un spécialiste.

## J. Réglage du rail

- (1) Serrer l'écrou avec une clé à douille à  $\varnothing 10$ .

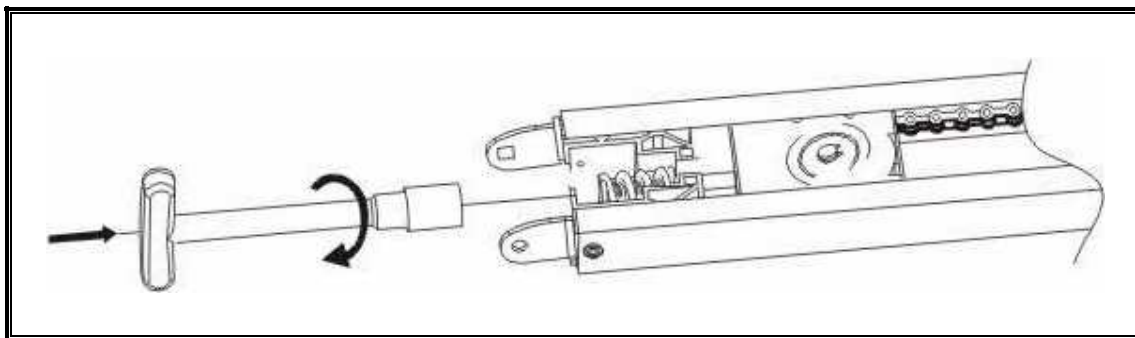

- (2) Effectuer le réglage selon la figure.

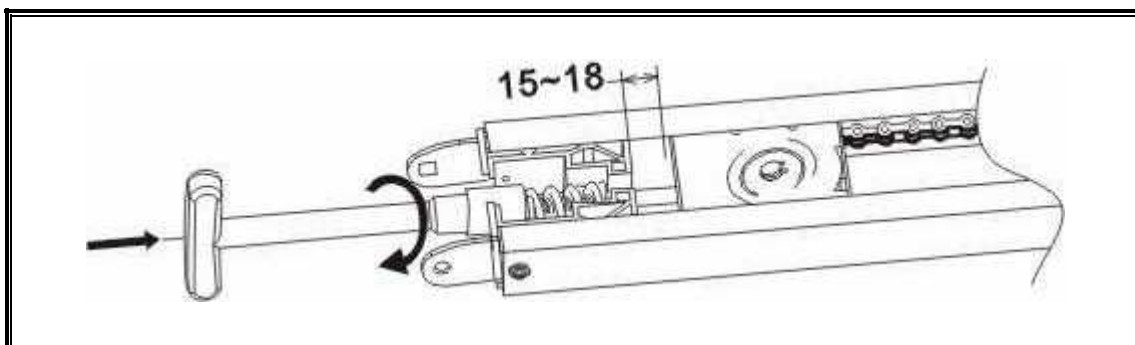

- (3) Finition

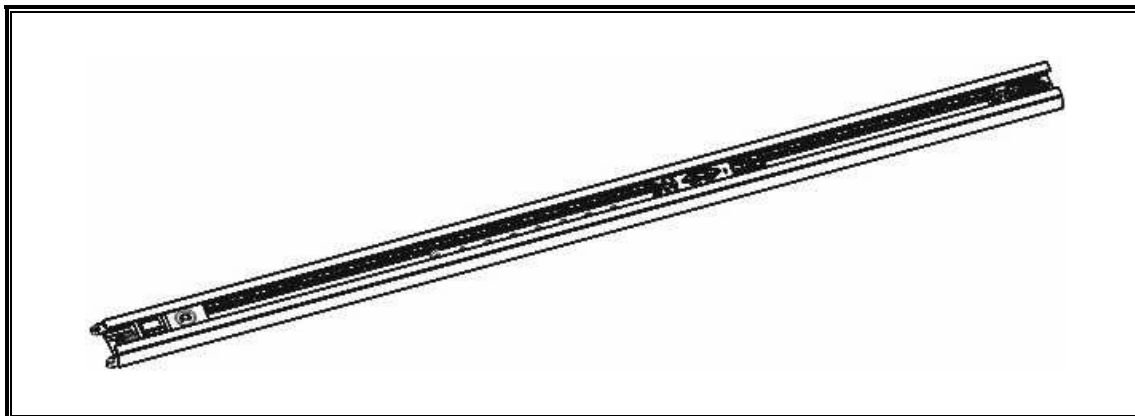



## Annex K: Schéma de connexion rajz

